



LBD

**Levia Basculante
Dynamic**

Firma _____ Datum: _____

Ansprechpartner _____

eMail _____

Kommission _____

Preise und technische Daten können sich ohne vorherige Ankündigung ändern. Bilder und Abbildungen können kostenpflichtige Zusatzoptionen enthalten.

Stand: 01.01.2024

STANDARD KONFIGURATION

- fester Rahmen
- Sitzwinkelverstellung 30°
- Schiebegriffe gebogene Rohre
- abnehmbare Beinstützen mit festem Winkel
- geteilte Fußplatten, hochklappbar, Höhe, Winkel und Tiefe einstellbar
- Wadenband
- Dynamischer Rückenwinkel
- Fußpedal für Bedienung der Sitzwinkelverstellung

ANATOMISCHE SITZMAßE

- Größe _____ cm
Gewicht _____ kg
- 1 - Oberschenkellänge _____ cm
2 - Brusttiefe _____ cm
3 - Achselhöhlenhöhe _____ cm
4 - Schulterhöhe _____ cm
5 - Kopfhöhe _____ cm
6 - Ellbogenhöhe _____ cm
7 - Unterschenkellänge _____ cm
8 - Ellbogen bis Hand _____ cm
9 - Schulterbreite _____ cm
10 - Brustbreite _____ cm
11 - Hüftbreite _____ cm

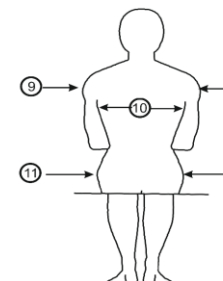
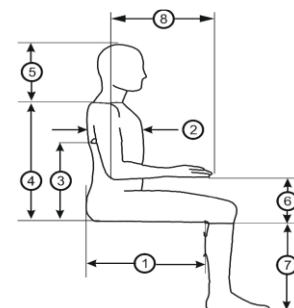

TECHNISCHE INFORMATIONEN

Max. Benutzergewicht : **150 kg**

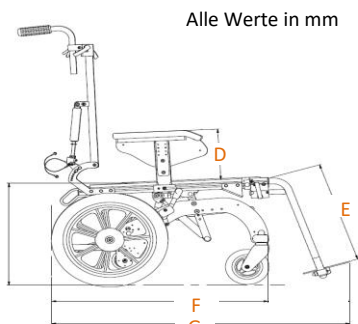
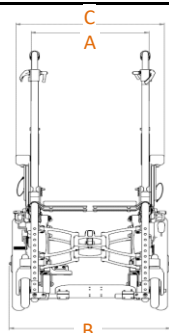

Alle Werte in mm

	A - Sitzbreite	380	420	440	460	480
B - Inkl. Räder (mit Ø300 Räder)		536	576	596	616	636
C - Armlehnenbreite		490	530	550	570	590
D - Armlehnenhöhe	180:270 / 270:360					
E - Beinlänge	150:400					
F - Länge	700:865					
G - Gesamtlänge	1100:1200					

ROLLSTUHLRAHMEN

LB - Fester Rahmen	<input type="checkbox"/>	€ 4.194,00	14L0036
Faltbarer Rahmen (Aufpreis) *nicht in Kombination mit Sitzbreite 26 und 48 cm	<input type="checkbox"/>	€ 434,00	14L0037

ROLLSTUHLGRÖßE

Sitzbreite 38 cm	einstellbare Tiefe 38-44 cm	<input type="checkbox"/>	14L0038-38-38-44
	einstellbare Tiefe 44-50 cm	<input type="checkbox"/>	14L0038-38-44-50
	einstellbare Tiefe 50-56 cm	<input type="checkbox"/>	14L0038-38-50-56
Sitzbreite 42 cm	einstellbare Tiefe 42-48 cm	<input type="checkbox"/>	14L0038-42-42-48
	einstellbare Tiefe 48-54 cm	<input type="checkbox"/>	14L0038-42-48-54
	einstellbare Tiefe 54-60 cm	<input type="checkbox"/>	14L0038-42-54-60
Sitzbreite 44 cm	einstellbare Tiefe 44-50 cm	<input type="checkbox"/>	14L0038-44-44-50
	einstellbare Tiefe 50-56 cm	<input type="checkbox"/>	14L0038-44-50-56
	einstellbare Tiefe 56-62 cm	<input type="checkbox"/>	14L0038-44-56-62
Sitzbreite 46 cm	einstellbare Tiefe 46-52 cm	<input type="checkbox"/>	14L0038-46-46-52
	einstellbare Tiefe 52-58 cm	<input type="checkbox"/>	14L0038-46-52-58
	einstellbare Tiefe 58-64 cm	<input type="checkbox"/>	14L0038-46-58-64
Sitzbreite 48 cm* *nur mit festem Rahmen	einstellbare Tiefe 48-54 cm	<input type="checkbox"/>	14L0038-48-48-54
	einstellbare Tiefe 54-60 cm	<input type="checkbox"/>	14L0038-48-54-60
	einstellbare Tiefe 60-66 cm	<input type="checkbox"/>	14L0038-48-60-66
Weitere Maße auf Anfrage	Breite: ___ cm	Tiefe: ___ cm	<input type="checkbox"/>

SITZ

Sitzplatte			
Aufnahmemodul für Sitzsysteme	<input type="checkbox"/>	€ 406,00	14L0039

PEEZY & PEEZY LIGHT SITZKISSEN



PEEZY

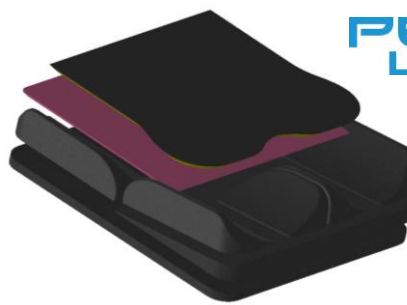

PEEZY LIGHT

		PEEZY	PEEZY LIGHT
Sitzbreite 38 cm	max. Sitztiefe 48 cm	<input type="checkbox"/> € 1.484,00	<input type="checkbox"/> € 885,00
Sitzbreite 42 cm	max. Sitztiefe 44 cm	<input type="checkbox"/> € 1.484,00	<input type="checkbox"/> € 885,00
Sitzbreite 42 cm	max. Sitztiefe 52 cm	<input type="checkbox"/> € 1.484,00	<input type="checkbox"/> € 885,00
Sitzbreite 44 cm	max. Sitztiefe 50 cm	<input type="checkbox"/> € 1.484,00	<input type="checkbox"/> € 885,00
Sitzbreite 48 cm	max. Sitztiefe 52 cm	<input type="checkbox"/> € 1.484,00	<input type="checkbox"/> € 885,00
Inkontinenzbezug		<input type="checkbox"/>	€ 177,00

DYNAMIC SITZSYSTEM

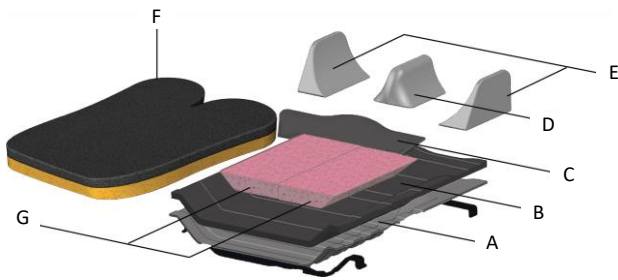

- A - ABS Basis
- B - PE Basis
- C - Tiefenreduzierungseinsatz
- D - Abduktionseinsatz
- E - Adduktionseinsatz
- F - Top Schaumeinlage
- G - Becken Einsatz

Breite 38 cm	Max. Tiefe:	für Rollstuhlbreite 38 cm	<input type="checkbox"/>	€ 1.484,00	14H0020-38-50-38
		für Rollstuhlbreite 40 cm	<input type="checkbox"/>	€ 1.484,00	14H0020-38-50-40
Breite 42 cm	Max. Tiefe:	für Rollstuhlbreite 42 cm	<input type="checkbox"/>	€ 1.484,00	14H0020-42-52-42
		für Rollstuhlbreite 44 cm	<input type="checkbox"/>	€ 1.484,00	14H0020-42-52-44
Breite 46 cm	Max. Tiefe:	für Rollstuhlbreite 46 cm	<input type="checkbox"/>	€ 1.484,00	14H0020-46-56-46
		für Rollstuhlbreite 48 cm	<input type="checkbox"/>	€ 1.484,00	14H0020-46-56-48
Inkontinenzbezug			<input type="checkbox"/>	€ 177,00	14H0021
Standard Zubehörset			<input type="checkbox"/>	€ 0,00	14H0022
1 Abduktion (D), 1 Adduktion rechts (E), 1 Adduktion links (E), 3 Tiefenreduzierungseinsatz (C), 2 Becken Einsatz (G), 1 Top Schaumeinlage					

Sitzoptionen

Abduktionskeil abnehmbar (nur für Dynamic Sitzkissen)	klein A 11,5 cm - B 8,0 cm - Höhe 10 cm	<input type="checkbox"/>	€ 160,00	
	medium A 13,0 cm - B 9,0 cm - Höhe 10 cm	<input type="checkbox"/>	€ 160,00	
Sitzmontage				
10° negativ Kantelung* (-10° bis 20°)		<input type="checkbox"/>	€ 0,00	14L0040
Kipphebel an Schiebegriffe		<input type="checkbox"/>	€ 0,00	14L0041

RÜCKENSYSTEM

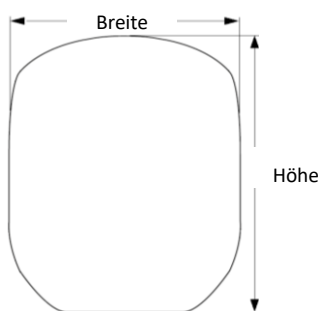

**BEK
SHIFT**

BEK SHIFT € 1.319,00

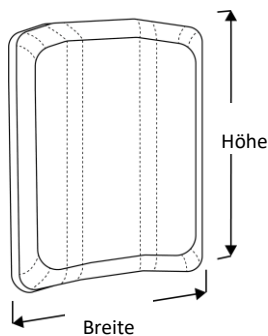

**BEK
SOFT**

BEK SOFT € 1.625,00

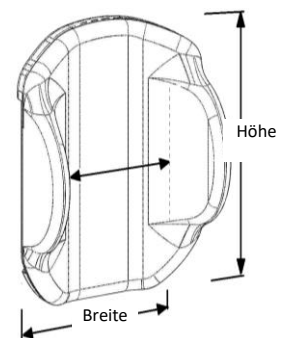

**BEK
ROUND**

BEK ROUND € 1.319,00

	Breite	Höhe	45 cm	50 cm	55 cm	
Breite 38 cm (für Rollstuhlbreite 34 bis 38 cm)			<input type="checkbox"/>	<input type="checkbox"/>		
Breite 42 cm (für Rollstuhlbreite 38 bis 42 cm)			<input type="checkbox"/>	<input type="checkbox"/>	<input type="checkbox"/>	
Breite 46 cm (für Rollstuhlbreite 42 bis 46 cm)			<input type="checkbox"/>	<input type="checkbox"/>	<input type="checkbox"/>	
Breite 50 cm (für Rollstuhlbreite 46 bis 48 cm)					<input type="checkbox"/>	
Breite 54 cm (für Rollstuhlbreite 48 cm)				<input type="checkbox"/>		

LUMBAL KISSEN

	Lumbal Kissen	<input type="checkbox"/>	€ 33,00	14H0032
---	---------------	--------------------------	---------	---------

Brustpelotten (nur in Kombination mit BEK SHIFT) für weitere Optionen sehe Zubehör Bestellformular

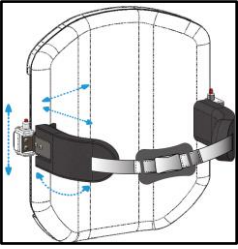

	Brustpelottenhalter			
	wegschwenkbar	<input type="checkbox"/> R	€ 287,00	14H0044-R
		<input type="checkbox"/> L	€ 287,00	14H0044-L
	Polster			
	Hug* *nur mit wegschwenkbarem Halter	GRÖßE S h 9 cm - T 12 cm	<input type="checkbox"/> Paar	€ 309,00
	GRÖßE M h 9 cm - T 18 cm	<input type="checkbox"/> Paar	€ 309,00	14H0046-M
	GRÖßE L h 10 cm - T 24 cm	<input type="checkbox"/> Paar	€ 309,00	14H0046-L

WEGSCHWENKBAR
HUG



RÜCKENLEHNE



Rückenlehnenverstellung

		Dynamisch, aktive Rückenlehne mit Gasdruckfeder (90° - 125°)	50 N	<input type="checkbox"/>	€ 0,00	14L0042-50
			100 N	<input type="checkbox"/>	STANDARD	14L0042-100
			150 N	<input type="checkbox"/>	€ 0,00	14L0042-150
			200 N	<input type="checkbox"/>	€ 0,00	14L0042-200
			400 N	<input type="checkbox"/>	€ 0,00	14L0042-400

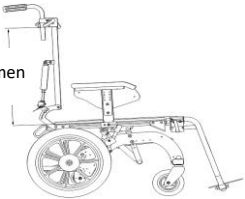
Rückenrahmenhöhe

	Rückenrahmenhöhe: 45 cm	<input type="checkbox"/>	€ 0,00	14L0044-45
	Rückenrahmenhöhe: 50 cm	<input type="checkbox"/>	€ 0,00	14L0044-50
	Rückenrahmenhöhe: 55 cm	<input type="checkbox"/>	€ 130,00	14L0044-55

Schiebegriffe

	Schiebegriffe, separat in Höhe einstellbar	<input type="checkbox"/>	€ 0,00	14L0045
	Schiebegriffe, gebogene Rohre * *nicht in Kombination mit faltbaren Chassis	<input type="checkbox"/>	STANDARD	14L0046
	durchgehender Schiebebügel* *nicht in Kombination mit faltbaren Chassis	<input type="checkbox"/>	€ 0,00	14L0047

BEINSTÜTZEN & FUßPLATTEN

Beinwinkelverstellung



Beinstütze mit festem Winkel, abnehmbar	<input type="checkbox"/>	STANDARD	14L0048
Beinstütze fester Winkel (90°) Abduktion (4 cm pro Seite), abnehmbar	<input type="checkbox"/>	€ 137,00	14L0049
winkelverstellbare Beinstützen (90°-170°), abnehmbar	<input type="checkbox"/>	€ 319,00	14L0050
winkelverstellbare Beinstützen (90°-170°) mit gefederter Fußplattenaufnahme, abnehmbar	<input type="checkbox"/>	€ 487,00	14L0051

Fußplatten

geteilte Fußplatten	<input type="checkbox"/>	STANDARD	14L0052
durchgehende Fußplatte	<input type="checkbox"/>	€ 0,00	14L0053

Wadenplatten

Wadenband, gepolstert	<input type="checkbox"/>	STANDARD	14L0054
PU Wadenplatten (Paar)	<input type="checkbox"/>	€ 190,00	14L0055

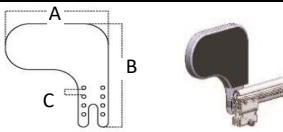

Knieführung

A 21 cm - B 26 cm
C 2 cm

<input type="checkbox"/> R	€ 57,00	14L0056-R
<input type="checkbox"/> L	€ 57,00	14L0056-L

ARMLEHNEN

Armlehenträger

Armlehenträger standard (Höhenverstellung 18 bis 27 cm)	<input type="checkbox"/> Paar	€ 190,00	14L0058
Armlehenträger hoch (Höhenverstellung 27 bis 36 cm)	<input type="checkbox"/> Paar	€ 190,00	14L0059

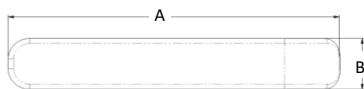

Kunstleder Armlehnen
A 30 cm - B 7 cm

<input type="checkbox"/> Paar	€ 98,00	14L0060
----------------------------------	---------	---------

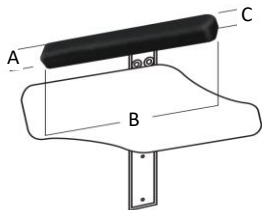

gepolsterte Armlehne

A 5 cm - B 25 cm C 4 cm	<input type="checkbox"/> R	€ 205,00	14H0090-R
	<input type="checkbox"/> L	€ 205,00	14H0090-L
A 7 cm - B 30 cm C 4 cm	<input type="checkbox"/> R	€ 205,00	14H0091-R
	<input type="checkbox"/> L	€ 205,00	14H0091-L
A 7 cm - B 40 cm C 4 cm	<input type="checkbox"/> R	€ 205,00	14H0092-R
	<input type="checkbox"/> L	€ 205,00	14H0092-L
A 11 cm - B 35 cm C 4 cm	<input type="checkbox"/> R	€ 205,00	14H0093-R
	<input type="checkbox"/> L	€ 205,00	14H0093-L

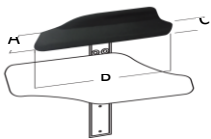

gepolsterte Armlehne mit Außenrand

A 10 cm - B 32 cm C 6 cm	<input type="checkbox"/> R	€ 247,00	14H0094-R
	<input type="checkbox"/> L	€ 247,00	14H0094-L
A 12 cm - B 42 cm C 6 cm	<input type="checkbox"/> R	€ 247,00	14H0095-R
	<input type="checkbox"/> L	€ 247,00	14H0095-L



gepolsterte Armlehne mit Außen- und Ellenbogenrand

A 10 cm - B 32 cm C 6 cm	<input type="checkbox"/> R	€ 270,00	14H0096-R
	<input type="checkbox"/> L	€ 270,00	14H0096-L
A 12 cm - B 42 cm C 6 cm	<input type="checkbox"/> R	€ 270,00	14H0097-R
	<input type="checkbox"/> L	€ 270,00	14H0097-L

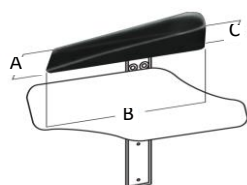

gepolsterte Armlehne mit Außen-, Innen- und Ellenbogenrand

A 9 cm - B 35 cm C 6 cm	<input type="checkbox"/> R	€ 292,00	14H0098-R
	<input type="checkbox"/> L	€ 292,00	14H0098-L
A 11,5 cm - B 40 cm C 6 cm	<input type="checkbox"/> R	€ 292,00	14H0099-R
	<input type="checkbox"/> L	€ 292,00	14H0099-L
A 13 cm - B 45 cm C 6 cm	<input type="checkbox"/> R	€ 292,00	14H0100-R
	<input type="checkbox"/> L	€ 292,00	14H0100-L

SEITENTEILE

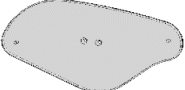
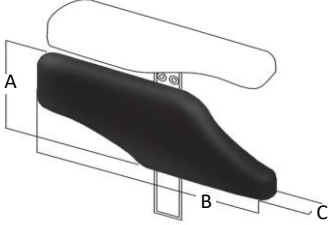
	transparentes Seitenteile 27 x 8 cm	<input type="checkbox"/> Paar	€ 108,00	14L0062
	transparentes Seitenteile 30 x 15 cm	<input type="checkbox"/> Paar	€ 108,00	14L0063
	gepolstertes Seitenteil	<input type="checkbox"/> R	€ 144,00	14H0101-R
		<input type="checkbox"/> L	€ 144,00	14H0101-L
	A 11 cm - B 30 cm C 3,5 cm	<input type="checkbox"/> R	€ 144,00	14H0102-R
		<input type="checkbox"/> L	€ 144,00	14H0102-L

KOPFSTÜTZENHALTER für weitere Optionen siehe Zubehör Bestellformular

	<u>T Bracket</u>		<input type="checkbox"/>	€ 333,00	14H0070-T
	Tiefeneinstellung: nach vorne: MAX 21,5 cm nach hinten: MAX -0,5 cm				
	<u>Free Shock Bracket</u>	10 N	<input type="checkbox"/>	€ 566,00	14H0070-FS-10
		20 N	<input type="checkbox"/>	€ 566,00	14H0070-FS-20
		Tiefeneinstellung: nach vorne: MAX 21,5 cm nach hinten: MAX -0,5 cm			
	<u>Aufnahme am Rollstuhl</u> <u>(Kopfstützenhalter)</u>		<input type="checkbox"/>	€ 161,00	14H0071

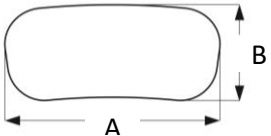
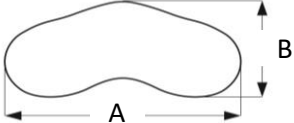
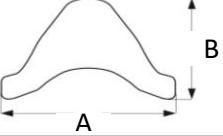
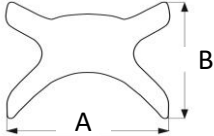
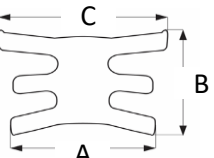

KOPFSTÜTZENPOLSTER

	Straight contoured pad	SMALL A 27 cm - B 13 cm	<input type="checkbox"/>	€ 264,00	14H0074-S
		MEDIUM A 34 cm - B 15 cm	<input type="checkbox"/>	€ 264,00	14H0074-M
		LARGE A 41 cm - B 17 cm	<input type="checkbox"/>	€ 264,00	14H0074-L
	Curved contoured pad	SMALL A 27 cm - B 16 cm	<input type="checkbox"/>	€ 304,00	14H0075-S
		MEDIUM A 34 cm - B 18,5 cm	<input type="checkbox"/>	€ 304,00	14H0075-M
		LARGE A 41 cm - B 21 cm	<input type="checkbox"/>	€ 304,00	14H0075-L
	Contoured pad A	SMALL A 21 cm - B 14 cm	<input type="checkbox"/>	€ 366,00	14H0076-S
		MEDIUM A 26 cm - B 17 cm	<input type="checkbox"/>	€ 366,00	14H0076-M
	Contoured pad X	SMALL A 20 cm - B 17 cm	<input type="checkbox"/>	€ 452,00	14H0077-S
		MEDIUM A 25 cm - B 21 cm	<input type="checkbox"/>	€ 452,00	14H0077-M
	Contoured pad E	SMALL A 15 cm - B 13 cm - C 18 cm	<input type="checkbox"/>	€ 543,00	14H0078-S
		MEDIUM A 18 cm - B 16 cm - C 21 cm	<input type="checkbox"/>	€ 543,00	14H0078-M
		LARGE A 22 cm - B 18 cm - C 26 cm	<input type="checkbox"/>	€ 543,00	14H0078-L

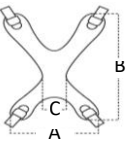
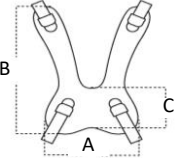
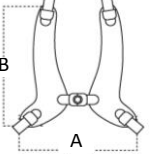
GURTSYSTEME WESTENFORM

	Weste Modell "X"	A 27 cm B 31 cm C 5 cm	<input type="checkbox"/>	€ 281,00	14H0120-X-S
		A 29 cm B 41 cm C 6 cm	<input type="checkbox"/>	€ 281,00	14H0120-X-M
		A 37 cm B 51 cm C 7 cm	<input type="checkbox"/>	€ 281,00	14H0120-X-L
	Weste Modell "U"	A 21 cm B 31 cm C 8 cm	<input type="checkbox"/>	€ 281,00	14H0120-U-S
		A 28 cm B 41 cm C 10 cm	<input type="checkbox"/>	€ 281,00	14H0120-U-M
		A 36 cm B 51 cm C 12 cm	<input type="checkbox"/>	€ 281,00	14H0120-U-L
	Weste Modell "H"	A 23 - 31 cm B 31 cm	<input type="checkbox"/>	€ 281,00	14H0120-H-S
		A 27 - 39 cm B 41 cm	<input type="checkbox"/>	€ 281,00	14H0120-H-M
		A 35 - 51 cm B 51 cm	<input type="checkbox"/>	€ 281,00	14H0120-H-L



BECKENGURTSYSTEME

2-Punkt Beckengurt		w MAX 140 cm h 2,5 cm	<input type="checkbox"/>	€ 235,00	14H0121-M-2
		w MAX 160 cm h 4 cm	<input type="checkbox"/>	€ 235,00	14H0121-M-4
4-Punkt Beckengurt		w MAX 140 cm h 2,5 cm	<input type="checkbox"/>	€ 235,00	14H0121-M-2
		w MAX 160 cm h 4 cm	<input type="checkbox"/>	€ 235,00	12H0121-M-4

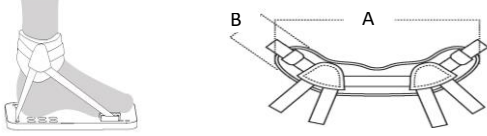
FIXIERUNGSSYSTEME für weitere Optionen siehe Zubehör Bestellformular

Fußknöchel-fixierungsgurt		A 23 - 28 cm B 6,5 cm	<input type="checkbox"/>	Set	€ 240,00	14H0125-S
		A 27 - 34 cm B 6,5 cm	<input type="checkbox"/>	Set	€ 240,00	14H0125-M
		A 29 - 38 cm B 6,5 cm	<input type="checkbox"/>	Set	€ 240,00	14H0125-L

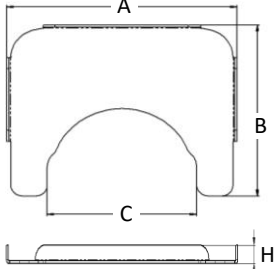
RÄDER

Hinterräder				
Radgröße	Ø12,5"	<input type="checkbox"/>	€ 0,00	14L0064-12
	Ø16"	<input type="checkbox"/>	€ 0,00	14L0064-16
	Ø20" (inkl. Alu Greifreifen)	<input type="checkbox"/>	€ 0,00	14L0064-20
	Ø22" (inkl. Alu Greifreifen)	<input type="checkbox"/>	€ 0,00	14L0064-22
	Ø24" (inkl. Alu Greifreifen)	<input type="checkbox"/>	€ 0,00	14L0064-24
Reifentyp	Luftbereifung	<input type="checkbox"/>	€ 0,00	14L0065
	PU-Bereifung	<input type="checkbox"/>	€ 0,00	14L0066
Doppelgreifring für Einhandantrieb	Links	<input type="checkbox"/>	€ 680,00	14L0067-L
	Rechts	<input type="checkbox"/>	€ 680,00	14L0067-R
Trommelbremsen		<input type="checkbox"/>	€ 333,00	14L0068
Transparenter Speichenschutz (nur für 20", 22" und 24" Räder)		<input type="checkbox"/>	€ 160,00	14L0069
Schwenkräder				
Radtyp- und -größe	PU Ø5" *nicht mit 24" Räder.	<input type="checkbox"/>	€ 0,00	14L0070
	PU Ø6"	<input type="checkbox"/>	€ 0,00	14L0071
	PU Ø7"	<input type="checkbox"/>	€ 0,00	14L0072
OPTIONEN				
 <p>PETG Therapietisch (inkl. Tischhalterung)</p>	<p>Extra Small A 57 cm - B 47 cm - C 37 cm</p>	<input type="checkbox"/>	€ 309,00	14L0073-57-47
	<p>Small A 67 cm - B 57 cm - C 47 cm</p>	<input type="checkbox"/>	€ 309,00	14L0073-67-57
	<p>Large A 72 cm - B 57 cm - C 52 cm</p>	<input type="checkbox"/>	€ 309,00	14L0073-75-57
 <p>4 Punkt Transportösen - crash getestet nach ISO 7176-19</p>		<input type="checkbox"/>	€ 434,00	14L0074
Antikippgrad		<input type="checkbox"/> R	€ 149,00	14L0075-R
		<input type="checkbox"/> L	€ 149,00	14L0075-L
<p>Halterung Beatmungsgerät*</p> <p>*nur mit festem Rahmen</p>		<input type="checkbox"/>	€ 788,00	14L0077

FARBEN

weiss [RAL 9016]	<input type="checkbox"/>	14L0078-W	himmelblau [RAL 5015]	<input type="checkbox"/>	14L0078-HB
metalicrot [RAL 3002]	<input type="checkbox"/>	14L0078-MR	ultramarinblau [RAL 5002]	<input type="checkbox"/>	14L0078-UMB
signalrot [RAL 3020]	<input type="checkbox"/>	14L0078-SR	blaulila [RAL 4005]	<input type="checkbox"/>	14L0078-BL
pink [RAL 4010]	<input type="checkbox"/>	14L0078-P	signalviolett [RAL 4008]	<input type="checkbox"/>	14L0078-SV
hellrosa [RAL 3015]	<input type="checkbox"/>	14L0078-HR	aluminum [RAL 9006]	<input type="checkbox"/>	14L0078-A
orange [RAL 2004]	<input type="checkbox"/>	14L0078-O	mattschwarz [RAL 9005]	<input type="checkbox"/>	14L0078-MS
gelb [RAL 1018]	<input type="checkbox"/>	14L0078-GE	tiefschwarz [RAL 9005]	<input type="checkbox"/>	14L0078-TS
grün [RAL 6920]	<input type="checkbox"/>	14L0078-GR	grau [RAL 7043]	<input type="checkbox"/>	14L0078-G

ANMERKUNGEN