

Levia Basculante
 Sitzschalenuntergestell

LBA
 JUNIOR



Firma _____ Datum: _____

Ansprechpartner _____

eMail _____

Kommission _____

Preise und technische Daten können sich ohne vorherige Ankündigung ändern. Bilder und Abbildungen können kostenpflichtige Zusatzoptionen enthalten.

Stand: 01.01.2024

STANDARD KONFIGURATION

- fester Rahmen
- Sitzwinkelverstellung 0 - 30°
- Rückenwinkel einstellbar
- Sitzschalenträger
- Rückenrahmenhöhe: 45 cm
- Schiebegriffe, gebogene Rohre
- Fußpedal für Bedienung der Sitzwinkelverstellung
- Trommelbremsen
- ISO 7176-19 Crash getestet

ANATOMISCHE SITZMAßE

Größe	_____	cm
Gewicht	_____	kg
1 - Oberschenkellänge	_____	cm
2 - Brusttiefe	_____	cm
3 - Achselhöhlenhöhe	_____	cm
4 - Schulterhöhe	_____	cm
5 - Kopfhöhe	_____	cm
6 - Ellbogenhöhe	_____	cm
7 - Unterschenkellänge	_____	cm
8 - Ellbogen bis Hand	_____	cm
9 - Schulterbreite	_____	cm
10 - Brustbreite	_____	cm
11 - Hüftbreite	_____	cm

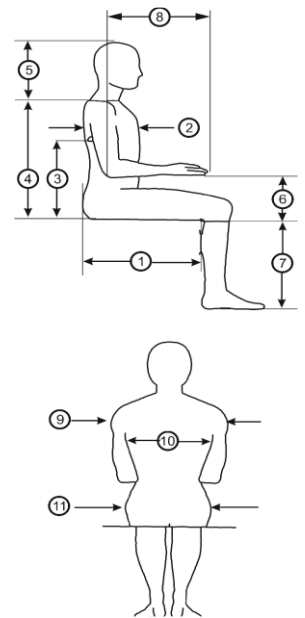

TECHNISCHE INFORMATIONEN

Max. Benutzergewicht : 150 kg

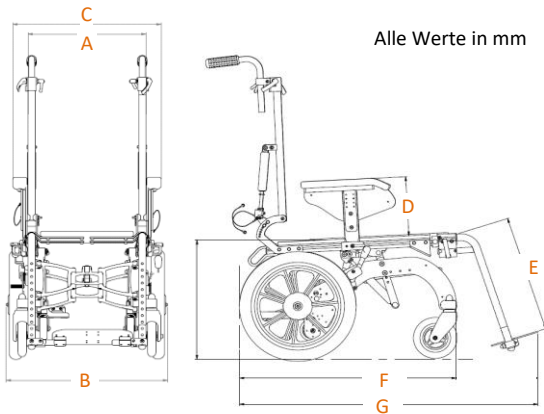

Alle Werte in mm

A - Sitzbreite	260	300	340
B - Inkl. Räder (mit Ø300 Räder)	395	475	515
C - Armlehnenbreite	375	415	455
D - Armlehnenhöhe	180:270 / 270:360		
E - Beinlänge	150:400		
F - Länge	700:865		
G - Gesamtlänge	1100:1200		

ROLLSTUHLRAHMEN

LB - Fester Rahmen	<input type="checkbox"/>	€ 3.000,00	14L0001-J
Faltbarer Rahmen (Aufpreis) *nicht in Kombination mit Sitzbreite 26 cm	<input type="checkbox"/>	€ 434,00	14L0002
Sitztiefe			
Sitzbreite 26 cm	32-38 cm	<input type="checkbox"/>	€ 0,00 14L0003-26-32-38
Sitzbreite 30 cm	36-42 cm	<input type="checkbox"/>	€ 0,00 14L0003-30-36-42
Sitzbreite 34 cm	40-46 cm	<input type="checkbox"/>	€ 0,00 14L0003-34-40-46
Weitere Maße auf Anfrage	Breite: ___ cm Tiefe: ___ cm	<input type="checkbox"/>	Auf Anfrage

SITZ



Sitzplatte			
Schalenträger für Sitzschale	<input type="checkbox"/>	STANDARD	14L0004
Sitzmontage			
10° negativ Kantelung (nicht für Sitzbreite 26 cm bis 30 cm)	<input type="checkbox"/>	€ 0,00	14L0005
Kipphebel an Schiebegriffe	<input type="checkbox"/>	€ 0,00	14L0006

RÄDER

Hinterräder			
Radgröße	Ø12,5"	<input type="checkbox"/>	€ 0,00 14L0007-12
	Ø16"	<input type="checkbox"/>	€ 0,00 14L0007-16
	Ø20" Inkl. Greifreifen	<input type="checkbox"/>	STANDARD 14L0007-20
	Ø22" Inkl. Greifreifen	<input type="checkbox"/>	€ 0,00 14L0007-22
	Ø24" Inkl. Greifreifen	<input type="checkbox"/>	€ 0,00 14L0007-24
Reifentyp	Luftbereifung	<input type="checkbox"/>	€ 0,00 14L0008
	PU-Bereifung	<input type="checkbox"/>	STANDARD 14L0009
Doppelgreifring für Einhandantrieb	Links	<input type="checkbox"/>	€ 680,00 14L0010-L
	Rechts	<input type="checkbox"/>	€ 680,00 14L0010-R
Transparenter Speichenschutz	(nur für 20", 22" und 24" Räder)	<input type="checkbox"/>	€ 160,00 14L0011
Schwenkräder			
Radtyp- und -größe	PU Ø 5" nicht mit 24" Rädern oder Sitzbreiten 26 bis 30 cm.	<input type="checkbox"/>	€ 0,00 14L0012-5
	PU Ø 6"	<input type="checkbox"/>	STANDARD 14L0012-6
	PU Ø 7"	<input type="checkbox"/>	€ 0,00 14L0012-7

RÜCKENLEHNE

Rückenlehnenverstellung			
 fester Rückenwinkel (ohne Gasdruckfeder)	90°	<input type="checkbox"/>	STANDARD 14L0013-90
	95°	<input type="checkbox"/>	€ 0,00 14L0013-95
	100°	<input type="checkbox"/>	€ 0,00 14L0013-100
	105°	<input type="checkbox"/>	€ 0,00 14L0013-105
	110°	<input type="checkbox"/>	€ 0,00 14L0013-110
Gasdruckfeder für Rückenlehnenwinkel		<input type="checkbox"/>	€ 115,00 14L0014

Schiebegriffe				
	Schiebegriffe, separat in Höhe einstellbar	<input type="checkbox"/>	€ 195,00	14L0015
	Schiebegriffe, gebogene Rohre * *nicht in Kombination mit faltbaren Chassis	<input type="checkbox"/>	STANDARD	14L0016
	durchgehender Schiebebügel * *nicht in Kombination mit faltbaren Chassis	<input type="checkbox"/>	€ 195,00	14L0017

BEINSTÜTZEN & FUßPLATTEN				
Beinwinkelverstellung				
	Beinstützen fester Winkel (90°) Abduktion (4 cm pro Seite) abnehmbar	<input type="checkbox"/>	€ 67,00	14L0018
	winkelverstellbare Beinstützen (90°-170°), abnehmbar	<input type="checkbox"/>	€ 274,00	14L0019
Fußplatten	geteilte Fußplatten	<input type="checkbox"/>	€ 0,00	14L0020
	durchgehende Fußplatte	<input type="checkbox"/>	€ 0,00	14L0021
Wadenplatten	Wadenband, gepolstert	<input type="checkbox"/>	€ 41,00	14L0022
	PU Wadenplatten (Paar)	<input type="checkbox"/>	€ 190,00	14L0023

ARMLEHNEN				
Armlehenträger	Armlehenträger standard (Höhenverstellung 18 bis 27 cm)	<input type="checkbox"/> Paar	€ 190,00	14L0025
	Armlehenträger hoch (Höhenverstellung 27 bis 36 cm)	<input type="checkbox"/> Paar	€ 190,00	14L0026
	Armlehne Kunstleder A 30 cm - B 7 cm	<input type="checkbox"/> Paar	€ 94,00	14L0027

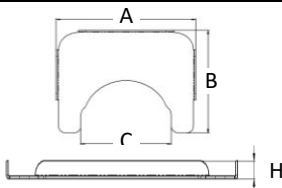
WEITERE OPTIONEN					
	Transportösen (crash getestet ISO 7176-19)	<input type="checkbox"/>	€ 434,00	14L0028	
	Antikippgrad (Paar; immer in Kombination mit Auslösehebel am Griff)	<input type="checkbox"/> R	€ 149,00	14L0029-R	
		<input type="checkbox"/> L	€ 149,00	14L0029-L	
	Halterung Beatmungsgerät (nur mit festem Rahmen)	<input type="checkbox"/>	€ 788,00	14L0031	
	PETG Therapietisch (inkl. Tischhalterung)	Extra Small A 57 cm - B 47 cm - C 37 cm	<input type="checkbox"/>	€ 309,00	14L0032-57-47
		Small A 67 cm - B 57 cm - C 47 cm	<input type="checkbox"/>	€ 309,00	14L0032-567-57

RAHMENFARBE

weiss [RAL 9016]	<input type="checkbox"/>	14L0033-W	himmelblau [RAL 5015]	<input type="checkbox"/>	14L0033-HB
metallicrot [RAL 3002]	<input type="checkbox"/>	14L0033-MR	ultramarinblau [RAL 5002]	<input type="checkbox"/>	14L0033-UMB
signalrot [RAL 3020]	<input type="checkbox"/>	14L0033-SR	blaulila [RAL 4005]	<input type="checkbox"/>	14L0033-BL
pink [RAL 4010]	<input type="checkbox"/>	14L0033-P	signalviolett [RAL 4008]	<input type="checkbox"/>	14L0033-SV
hellrosa [RAL 3015]	<input type="checkbox"/>	14L0033-HR	aluminum [RAL 9006]	<input type="checkbox"/>	14L0033-A
orange [RAL 2004]	<input type="checkbox"/>	14L0033-O	mattschwarz [RAL 9005]	<input type="checkbox"/>	14L0033-MS
gelb [RAL 1018]	<input type="checkbox"/>	14L0033-GE	tiefschwarz [RAL 9005]	<input type="checkbox"/>	14L0033-TS
grün [RAL 6920]	<input type="checkbox"/>	14L0033-GR	grau [RAL 7043]	<input type="checkbox"/>	14L0033-G

ANMERKUNGEN