

**Levia Basculante
 Sitzschalenuntergestell**

**LBA
 JUNIOR**



Firma _____ Datum: _____
 Ansprechpartner _____
 eMail _____
 Kommission _____

Preise und technische Daten können sich ohne vorherige Ankündigung ändern. Bilder und Abbildungen können kostenpflichtige Zusatzoptionen enthalten.

Stand: 01.01.2022

STANDARD KONFIGURATION

- fester Rahmen
- Sitzwinkelverstellung 0 - 30°
- Rückenwinkel einstellbar
- Sitzschalenträger
- Rückenrahmenhöhe: 45 cm
- Schiebegriffe, gebogene Rohre
- Fußpedal für Bedienung der Sitzwinkelverstellung
- Trommelbremsen
- ISO 7176-19 Crash getestet

ANATOMISCHE SITZMAßE

- Größe _____ cm
 Gewicht _____ kg
- 1 - Oberschenkel­länge _____ cm
 2 - Brusttiefe _____ cm
 3 - Achselhöhlenhöhe _____ cm
 4 - Schulterhöhe _____ cm
 5 - Kopfhöhe _____ cm
 6 - Ellbogenhöhe _____ cm
 7 - Unterschenkel­länge _____ cm
 8 - Ellbogen bis Hand _____ cm
 9 - Schulterbreite _____ cm
 10 - Brustbreite _____ cm
 11 - Hüftbreite _____ cm

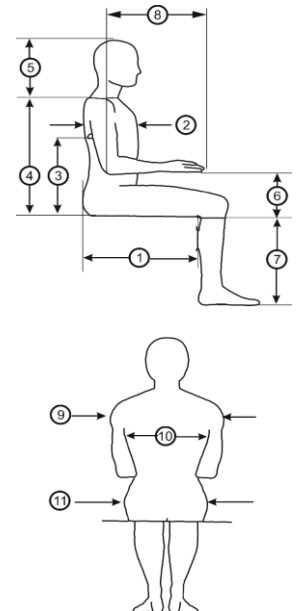

TECHNISCHE INFORMATIONEN

Max. Benutzergewicht : **150 kg**

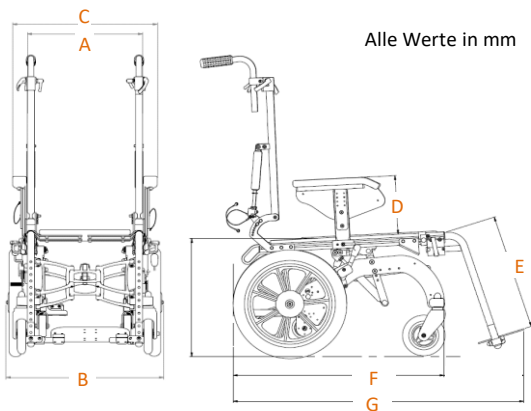

	A - Sitzbreite	260	300	340
B - Inkl. Räder (mit Ø300 Räder)		395	475	515
C - Armlehnenbreite		375	415	455
D - Armlehnenhöhe		180:270 / 270:360		
E - Beinlänge		150:400		
F - Länge		700:865		
G - Gesamtlänge		1100:1200		

ROLLSTUHLRAHMEN

LB - Fester Rahmen	<input type="checkbox"/>	€ 2.760,00	117341
Faltbarer Rahmen (Aufpreis) *nicht in Kombination mit Sitzbreite 26 cm	<input type="checkbox"/>	€ 399,00	115546
Sitztiefe			
Sitzbreite 26 cm	32-38 cm	<input type="checkbox"/>	€ 0,00 115548
Sitzbreite 30 cm	36-42 cm	<input type="checkbox"/>	€ 0,00 115554
Sitzbreite 34 cm	40-46 cm	<input type="checkbox"/>	€ 0,00 115557
Weitere Maße auf Anfrage	Breite: ___ cm Tiefe: ___ cm	<input type="checkbox"/>	Auf Anfrage

SITZ



Sitzplatte			
Schalenträger für Sitzschale	<input type="checkbox"/>	STANDARD	115586
Sitzmontage			
10° negativ Kantelung (nicht für Sitzbreite 26 cm bis 30 cm)	<input type="checkbox"/>	€ 0,00	115587
Kipphebel an Schiebegriffe	<input type="checkbox"/>	€ 0,00	115588

RÄDER

Hinterräder			
Radgröße	Ø12,5"	<input type="checkbox"/>	€ 0,00 115574
	Ø16"	<input type="checkbox"/>	€ 0,00 115575
	Ø20" Inkl. Greifreifen	<input type="checkbox"/>	STANDARD 115576
	Ø22" Inkl. Greifreifen	<input type="checkbox"/>	€ 0,00 115577
	Ø24" Inkl. Greifreifen	<input type="checkbox"/>	€ 0,00 115578
Reifentyp	Luftbereifung	<input type="checkbox"/>	€ 0,00 115579
	PU-Bereifung	<input type="checkbox"/>	STANDARD 115580
Doppelgreifring für Einhandantrieb	Links	<input type="checkbox"/>	€ 625,00 117167
	Rechts	<input type="checkbox"/>	€ 625,00 117168
Transparenter Speichenschutz	(nur für 20", 22" und 24" Räder)	<input type="checkbox"/>	€ 146,00 115581
Schwenkräder			
Radtyp- und -größe	PU Ø 5" nicht mit 24" Rädern oder Sitzbreiten 26 bis 30 cm.	<input type="checkbox"/>	€ 0,00 115582
	PU Ø 6"	<input type="checkbox"/>	STANDARD 115583
	PU Ø 7"	<input type="checkbox"/>	€ 0,00 115584

RÜCKENLEHNE

Rückenlehnenverstellung				
	fester Rückenwinkel (ohne Gasdruckfeder)	90°	<input type="checkbox"/>	STANDARD 115589
		95°	<input type="checkbox"/>	€ 0,00 115590
		100°	<input type="checkbox"/>	€ 0,00 115591
		105°	<input type="checkbox"/>	€ 0,00 115592
		110°	<input type="checkbox"/>	€ 0,00 115593
	Gasdruckfeder für Rückenlehnenwinkel		<input type="checkbox"/>	€ 105,00 115594

Schiebegriffe				
	Schiebegriffe, separat in Höhe einstellbar	<input type="checkbox"/>	€ 179,00	115598
	Schiebegriffe, gebogene Rohre, separat in Höhe einstellbar* *nicht in Kombination mit faltbaren Chassis, fester Rückenlehnenwinkel und Kopfstütze	<input type="checkbox"/>	STANDARD	115599
	durchgehender Schiebebügel * *nicht in Kombination mit faltbaren Chassis, fester Rückenlehnenwinkel und Kopfstütze	<input type="checkbox"/>	€ 179,00	115600

BEINSTÜTZEN & FUßPLATTEN				
Beinwinkelverstellung				
	Beinstützen fester Winkel (90°) Abduktion (4 cm pro Seite) abnehmbar	<input type="checkbox"/>	€ 62,00	115634
	winkelverstellbare Beinstützen (90°-170°), abnehmbar	<input type="checkbox"/>	€ 251,00	115635
Fußplatten	geteilte Fußplatten	<input type="checkbox"/>	€ 0,00	115637
	durchgehende Fußplatte	<input type="checkbox"/>	€ 0,00	115638
Wadenplatten	Wadenband, gepolstert	<input type="checkbox"/>	€ 37,00	115639
	PU Wadenplatten (Paar)	<input type="checkbox"/>	€ 174,00	115640

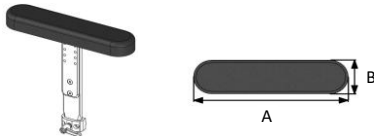
ARMLEHNEN				
Armlehnenträger	Armlehnenträger standard (Höhenverstellung 18 bis 27 cm)	<input type="checkbox"/> Paar	€ 174,00	115602
	Armlehnenträger hoch (Höhenverstellung 27 bis 36 cm)	<input type="checkbox"/> Paar	€ 174,00	115603
	Armlehne Kunstleder A 30 cm - B 7 cm	<input type="checkbox"/> Paar	€ 89,00	115605

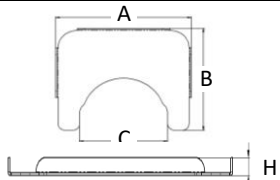
WEITERE OPTIONEN				
	Transportösen (crash getestet ISO 7176-19)	<input type="checkbox"/>	€ 399,00	115642
	Antikippgrad (Paar; immer in Kombination mit Auslösehebel am Griff)	<input type="checkbox"/> R	€ 136,00	115643
		<input type="checkbox"/> L	€ 136,00	115644
	Ankipphilfe (nicht seitengleich mit Antikippgrad)	<input type="checkbox"/> R	€ 27,00	115645
		<input type="checkbox"/> L	€ 27,00	115646
	Halterung Beatmungsgerät (nur mit festem Rahmen)	<input type="checkbox"/>	€ 724,00	115647
	Extra Small A 57 cm - B 47 cm - C 37 cm	<input type="checkbox"/>	€ 283,00	115648
	Small A 67 cm - B 57 cm - C 47 cm	<input type="checkbox"/>	€ 283,00	117339

RAHMENFARBE

weiss [RAL 9016]	<input type="checkbox"/>	115652	himmelblau [RAL 5015]	<input type="checkbox"/>	115660
metallicrot [RAL 3002]	<input type="checkbox"/>	115653	ultramarinblau [RAL 5002]	<input type="checkbox"/>	115661
signalrot [RAL 3020]	<input type="checkbox"/>	115654	blaulila [RAL 4005]	<input type="checkbox"/>	115662
pink [RAL 4010]	<input type="checkbox"/>	115655	signalviolett [RAL 4008]	<input type="checkbox"/>	115663
hellrosa [RAL 3015]	<input type="checkbox"/>	115656	aluminum [RAL 9006]	<input type="checkbox"/>	115664
orange [RAL 2004]	<input type="checkbox"/>	115657	mattschwarz [RAL 9005]	<input type="checkbox"/>	115665
gelb [RAL 1018]	<input type="checkbox"/>	115658	tiefschwarz [RAL 9005]	<input type="checkbox"/>	115666
grün [RAL 6920]	<input type="checkbox"/>	115659	grau [RAL 7043]	<input type="checkbox"/>	115667

ANMERKUNGEN