



LBD-Junior
Levia Basculante
Dynamic

Firma _____ Datum: _____
Ansprechpartner _____
eMail _____
Kommission _____

Preise und technische Daten können sich ohne vorherige Ankündigung ändern. Bilder und Abbildungen können kostenpflichtige Zusatzoptionen enthalten.

Stand: 01.01.2024

STANDARD KONFIGURATION

- fester Rahmen
- Sitzwinkelverstellung 30°
- Schiebegriffe gebogene Rohre
- abnehmbare Beinstützen mit festem Winkel
- geteilte Fußplatten, hochklappbar, Höhe, Winkel und Tiefe einstellbar
- Wadenband
- Dynamischer Rückenwinkel
- Fußpedal für Bedienung der Sitzwinkelverstellung

ANATOMISCHE SITZMAßE

Größe	_____	cm
Gewicht	_____	kg
1 - Oberschenkel­länge	_____	cm
2 - Brusttiefe	_____	cm
3 - Achselhöhlen­höhe	_____	cm
4 - Schulterhöhe	_____	cm
5 - Kopfhöhe	_____	cm
6 - Ellbogen­höhe	_____	cm
7 - Unterschenkel­länge	_____	cm
8 - Ellbogen bis Hand	_____	cm
9 - Schulterbreite	_____	cm
10 - Brustbreite	_____	cm
11 - Hüftbreite	_____	cm

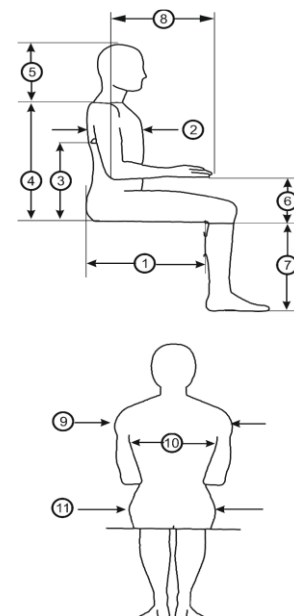

TECHNISCHE INFORMATIONEN

Max. Benutzergewicht : 150 kg

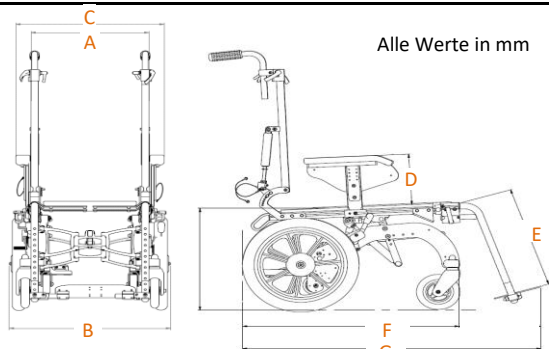

A - Sitzbreite	260	280	300	340	
B - Inkl. Räder (mit Ø300 Räder)	395	455	475	515	
C - Armlehnenbreite	375	395	415	455	
D - Armlehnenhöhe	180:270 / 270:360				
E - Beinlänge	150:400				
F - Länge	700:865				
G - Gesamtlänge	1100:1200				

ROLLSTUHLRAHMEN

LB - Fester Rahmen	<input type="checkbox"/>	€ 4.194,00	14L0036-J
Faltbarer Rahmen (Aufpreis) *nicht in Kombination mit Sitzbreite 26 und 48 cm	<input type="checkbox"/>	€ 434,00	14L0037

ROLLSTUHLGRÖßE

Sitzbreite 26 cm (nur mit festem Rahmen)	einstellbare Tiefe 26-32 cm	<input type="checkbox"/>	14L0038-26-26-32
	einstellbare Tiefe 32-38 cm	<input type="checkbox"/>	14L0038-26-32-38
	einstellbare Tiefe 38-44 cm	<input type="checkbox"/>	14L0038-26-38-44
Sitzbreite 28 cm	einstellbare Tiefe 28-34 cm	<input type="checkbox"/>	14L0038-28-28-34
	einstellbare Tiefe 34-40 cm	<input type="checkbox"/>	14L0038-28-34-40
	einstellbare Tiefe 40-46 cm	<input type="checkbox"/>	14L0038-28-40-46
Sitzbreite 30 cm	einstellbare Tiefe 30-36 cm	<input type="checkbox"/>	14L0038-30-30-36
	einstellbare Tiefe 36-42 cm	<input type="checkbox"/>	14L0038-30-36-42
	einstellbare Tiefe 42-48 cm	<input type="checkbox"/>	14L0038-30-42-48
Sitzbreite 34 cm	einstellbare Tiefe 34-40 cm	<input type="checkbox"/>	14L0038-34-34-40
	einstellbare Tiefe 40-46 cm	<input type="checkbox"/>	14L0038-34-40-46
	einstellbare Tiefe 46-52 cm	<input type="checkbox"/>	14L0038-34-46-52
Weitere Maße auf Anfrage	Breite: ___ cm	Tiefe: ___ cm	<input type="checkbox"/>

SITZ

Sitzplatte

Aufnahmemodul für Sitzsysteme	<input type="checkbox"/>	€ 406,00	14L0039
-------------------------------	--------------------------	----------	---------

PEEZY & PEEZY LIGHT SITZKISSEN



PEEZY

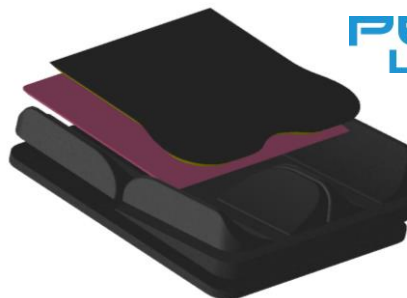

PEEZY LIGHT

		PEEZY	PEEZY LIGHT
Sitzbreite 26 cm	max. Sitztiefe 30 cm	<input type="checkbox"/> € 1.484,00	<input type="checkbox"/> € 885,00
Sitzbreite 30 cm	max. Sitztiefe 34 cm	<input type="checkbox"/> € 1.484,00	<input type="checkbox"/> € 885,00
Sitzbreite 30 cm	max. Sitztiefe 40 cm	<input type="checkbox"/> € 1.484,00	<input type="checkbox"/> € 885,00
Sitzbreite 34 cm	max. Sitztiefe 44 cm	<input type="checkbox"/> € 1.484,00	<input type="checkbox"/> € 885,00
Inkontinenzbezug		<input type="checkbox"/>	€ 177,00

DYNAMIC SITZSYSTEM

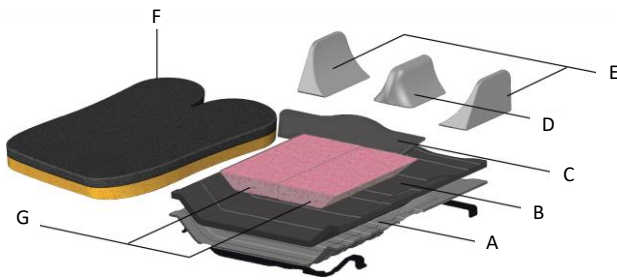

- A - ABS Basis
- B - PE Basis
- C - Tiefenreduzierungsersatz
- D - Abduktionseinsatz
- E - Adduktionseinsatz
- F - Top Schaumeinlage
- G - Becken Einsatz

Breite 30 cm	Max. Tiefe:	für Rollstuhlbreite 30 cm	<input type="checkbox"/>	€ 1.484,00	14H0020-30-42-30
		für Rollstuhlbreite 32 cm	<input type="checkbox"/>	€ 1.484,00	14H0020-30-42-32
Breite 34 cm	Max. Tiefe:	für Rollstuhlbreite 34 cm	<input type="checkbox"/>	€ 1.484,00	14H0020-34-46-34
Inkontinenzbezug			<input type="checkbox"/>	€ 177,00	14H0021
Standard Zubehörset			<input type="checkbox"/>	€ 0,00	14H0022
1 Abduktion (D), 1 Adduktion rechts (E), 1 Adduktion links (E), 3 Tiefenreduzierungsersatz (C), 2 Becken Einsatz (G), 1 Top Schaumeinlage					

Sitzoptionen

Abduktionskeil abnehmbar (nur für Dynamic Sitzkissen)	klein A 11,5 cm - B 8,0 cm - Höhe 10 cm	<input type="checkbox"/>	€ 160,00	
	medium A 13,0 cm - B 9,0 cm - Höhe 10 cm	<input type="checkbox"/>	€ 160,00	
Sitzmontage				
10° negativ Kantelung* (-10° bis 20°) *nicht für Sitzbreite 26 cm bis 30 cm		<input type="checkbox"/>	€ 0,00	14L0040
Kipphebel an Schiebegriffe		<input type="checkbox"/>	€ 0,00	14L0041

RÜCKENSYSTEM

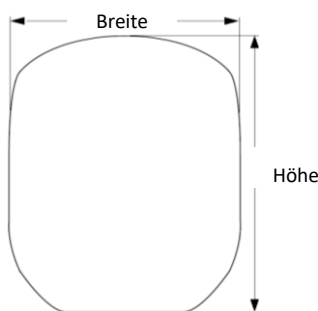

BEK SHIFT

€ 1.319,00

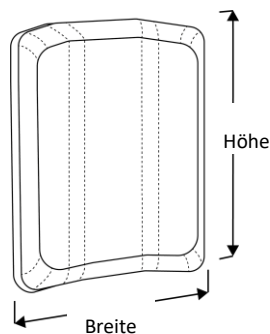

BEK SOFT

€ 1.625,00

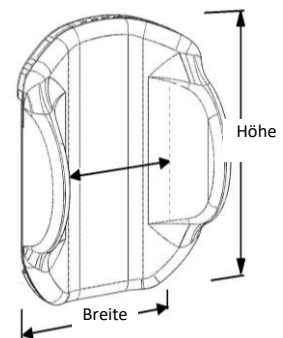

BEK ROUND

€ 1.319,00

	Breite	Höhe	30 cm	35 cm	40 cm	45 cm	50 cm
Breite 26 cm nur BEK SHIFT & BEK SOFT (für Rollstuhlbreite 24 bis 28 cm)			<input type="checkbox"/>				
Breite 30 cm (für Rollstuhlbreite 26 bis 30 cm)				<input type="checkbox"/>	<input type="checkbox"/>		
Breite 34 cm (für Rollstuhlbreite 30 bis 34 cm)					<input type="checkbox"/>	<input type="checkbox"/>	
Breite 38 cm (für Rollstuhlbreite bis 34 cm)						<input type="checkbox"/>	<input type="checkbox"/>

LUMBAL KISSEN



Lumbal Kissen



€ 33,00

14H0032

Brustpelotten (nur in Kombination mit BEK SHIFT) für weitere Optionen siehe Zubehör Bestellformular

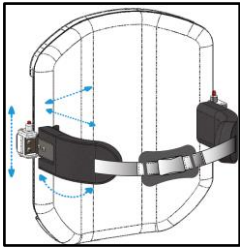

WEGSCHWENKBAR
HUG

Brustpelottenhalter

wegschwenkbar



€ 287,00

14H0044-R



€ 287,00

14H0044-L

Polster

Hug*

*nur mit wegschwenkbarem Halter

GRÖÖE S

h 9 cm - T 12 cm



Paar

€ 309,00

14H0046-S

GRÖÖE M

h 9 cm - T 18 cm



Paar

€ 309,00

14H0046-M

GRÖÖE L

h 10 cm - T 24 cm



Paar

€ 309,00

14H0044-L



RÜCKENLEHNE

Rückenlehnenverstellung



Dynamisch, aktive Rückenlehne mit
Gasdruckfeder (90° - 125°)

50 N



€ 0,00

14L0042-50

100 N



STANDARD

14L0042-100

150 N



€ 0,00

14L0043-150

200 N



€ 0,00

14L0043-200

400 N



€ 0,00

14L0043-400

Rückenrahmenhöhe

Rückenrahmenhöhe: 45 cm



€ 0,00

14L0044-45

Rückenrahmenhöhe: 50 cm



€ 0,00

14L0044-50

Rückenrahmenhöhe: 55 cm



€ 130,00

14L0044-55

Rückenrahmen
Höhe

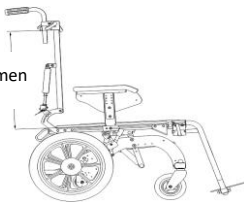

Schiebegriffe



Schiebegriffe, separat in Höhe einstellbar



€ 0,00

14L0045



Schiebegriffe, gebogene Rohre *

*nicht in Kombination mit faltbaren Chassis



STANDARD

14L0046



durchgehender Schiebebügel*

*nicht in Kombination mit faltbaren Chassis



€ 0,00

14L0047

BEINSTÜTZEN & FUßPLATTEN

Beinwinkelverstellung



Beinstütze mit festem Winkel, abnehmbar	<input type="checkbox"/>	STANDARD	14L0048
Beinstütze fester Winkel (90°) Abduktion (4 cm pro Seite), abnehmbar	<input type="checkbox"/>	€ 137,00	14L0049
winkelverstellbare Beinstützen (90°-170°), abnehmbar	<input type="checkbox"/>	€ 3.019,00	14L0050
winkelverstellbare Beinstützen (90°-170°) mit gefederter Fußplattenaufnahme, abnehmbar	<input type="checkbox"/>	€ 487,00	14L0051

Fußplatten

Wadenplatten

geteilte Fußplatten	<input type="checkbox"/>	STANDARD	14L0052
durchgehende Fußplatte	<input type="checkbox"/>	€ 0,00	14L0053
Wadenband, gepolstert	<input type="checkbox"/>	STANDARD	14L0054
PU Wadenplatten (Paar)	<input type="checkbox"/>	€ 190,00	14L0055

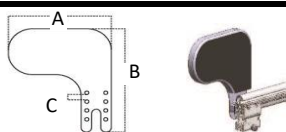

Knieführung

A 21 cm - B 26 cm
C 2 cm

<input type="checkbox"/> R	€ 57,00	14L0056-R
<input type="checkbox"/> L	€ 57,00	14L0056-L

ARMLEHNEN

Armlehenträger

Armlehenträger standard (Höhenverstellung 18 bis 27 cm)	<input type="checkbox"/> Paar	€ 190,00	14L0058
Armlehenträger hoch (Höhenverstellung 27 bis 36 cm)	<input type="checkbox"/> Paar	€ 190,00	14L0059

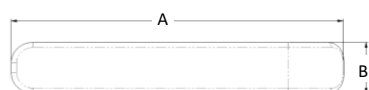

Kunstleder Armlehnen
A 30 cm - B 7 cm

<input type="checkbox"/> Paar	€ 98,00	14L0060
----------------------------------	---------	---------

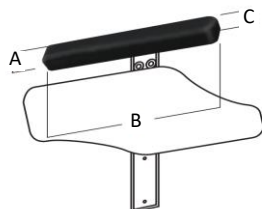

gepolsterte Armlehne

A 5 cm - B 25 cm C 4 cm	<input type="checkbox"/> R	€ 205,00	14H0090-R
	<input type="checkbox"/> L	€ 205,00	14H0090-L
A 7 cm - B 30 cm C 4 cm	<input type="checkbox"/> R	€ 205,00	14H0091-R
	<input type="checkbox"/> L	€ 205,00	14H0091-L
A 7 cm - B 40 cm C 4 cm	<input type="checkbox"/> R	€ 205,00	14H0092-R
	<input type="checkbox"/> L	€ 205,00	14H0092-L
A 11 cm - B 35 cm C 4 cm	<input type="checkbox"/> R	€ 205,00	14H0093-R
	<input type="checkbox"/> L	€ 205,00	14H0093-L



gepolsterte Armlehne mit Außenrand

A 10 cm - B 32 cm C 6 cm	<input type="checkbox"/> R	€ 247,00	14H0094-R
	<input type="checkbox"/> L	€ 247,00	14H0094-L
A 12 cm - B 42 cm C 6 cm	<input type="checkbox"/> R	€ 247,00	14H0095-R
	<input type="checkbox"/> L	€ 247,00	14H0095-L

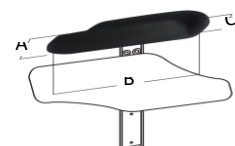

gepolsterte Armlehne mit Außen- und Ellenbogenrand

A 10 cm - B 32 cm C 6 cm	<input type="checkbox"/> R	€ 270,00	14H0096-R
	<input type="checkbox"/> L	€ 270,00	14H0096-L
A 12 cm - B 42 cm C 6 cm	<input type="checkbox"/> R	€ 270,00	14H0097-R
	<input type="checkbox"/> L	€ 270,00	14H0097-L

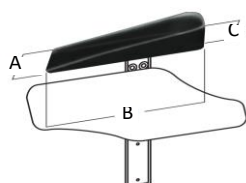

gepolsterte Armlehne mit Außen-, Innen- und Ellenbogenrand

A 9 cm - B 35 cm C 6 cm	<input type="checkbox"/> R	€ 292,00	14H0098-R
	<input type="checkbox"/> L	€ 292,00	14H0098-L
A 11,5 cm - B 40 cm C 6 cm	<input type="checkbox"/> R	€ 292,00	14H0099-R
	<input type="checkbox"/> L	€ 292,00	14H0099-L
A 13 cm - B 45 cm C 6 cm	<input type="checkbox"/> R	€ 292,00	14H0100-R
	<input type="checkbox"/> L	€ 292,00	14H0100-L

SEITENTEILE

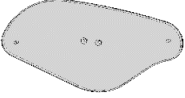
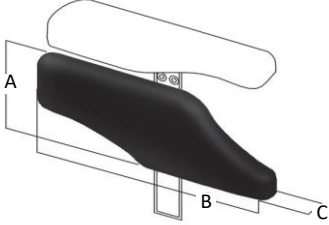
	transparentes Seitenteile 27 x 8 cm	<input type="checkbox"/> Paar	€ 108,00	14L0062	
	transparentes Seitenteile 30 x 15 cm	<input type="checkbox"/> Paar	€ 108,00	14L0063	
	gepolstertes Seitenteil	A 11 cm - B 30 cm C 3,5 cm	<input type="checkbox"/> R	€ 144,00	14H0101-R
			<input type="checkbox"/> L	€ 144,00	14H0101-L
		A 13 cm - B 35 cm C 3,5 cm	<input type="checkbox"/> R	€ 144,00	14H0102-R
			<input type="checkbox"/> L	€ 144,00	14H0102-L

KOPFSTÜTZENHALTER für weitere Optionen siehe Zubehör Bestellformular

	<u>T Bracket</u>		<input type="checkbox"/>	€ 333,00	14H0070-T
	Tiefeneinstellung: nach vorne: MAX 21,5 cm nach hinten: MAX -0,5 cm				
	<u>Free Shock Bracket</u>	10 N	<input type="checkbox"/>	€ 566,00	14H0070-FS-10
	20 N	<input type="checkbox"/>	€ 566,00	14H0070-FS-20	
	Tiefeneinstellung: nach vorne: MAX 21,5 cm nach hinten: MAX -0,5 cm				
	<u>Aufnahme am Rollstuhl</u> <u>(Kopfstützenhalter)</u>		<input type="checkbox"/>	€ 161,00	14H0071



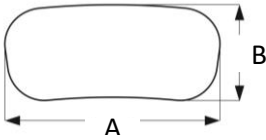
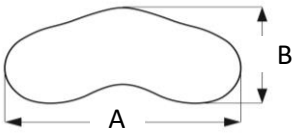
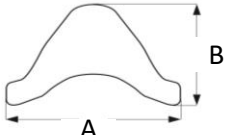
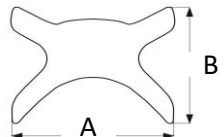
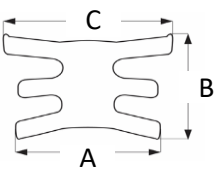

KOPFSTÜTZENPOLSTER

	Straight contoured pad	SMALL A 27 cm - B 13 cm	<input type="checkbox"/>	€ 264,00	14H0074-S
		MEDIUM A 34 cm - B 15 cm	<input type="checkbox"/>	€ 264,00	14H0074-M
		LARGE A 41 cm - B 17 cm	<input type="checkbox"/>	€ 264,00	14H0074-L
	Curved contoured pad	SMALL A 27 cm - B 16 cm	<input type="checkbox"/>	€ 304,00	14H0075-S
		MEDIUM A 34 cm - B 18,5 cm	<input type="checkbox"/>	€ 304,00	14H0075-M
		LARGE A 41 cm - B 21 cm	<input type="checkbox"/>	€ 304,00	14H0075-L
	Contoured pad A	SMALL A 21 cm - B 14 cm	<input type="checkbox"/>	€ 366,00	14H0076-S
		MEDIUM A 26 cm - B 17 cm	<input type="checkbox"/>	€ 366,00	14H0076-M
	Contoured pad X	SMALL A 20 cm - B 17 cm	<input type="checkbox"/>	€ 452,00	14H0077-S
		MEDIUM A 25 cm - B 21 cm	<input type="checkbox"/>	€ 452,00	14H0077-M
	Contoured pad E	SMALL A 15 cm - B 13 cm - C 18 cm	<input type="checkbox"/>	€ 543,00	14H0078-S
		MEDIUM A 18 cm - B 16 cm - C 21 cm	<input type="checkbox"/>	€ 543,00	14H0078-M
		LARGE A 22 cm - B 18 cm - C 26 cm	<input type="checkbox"/>	€ 543,00	14H0078-L

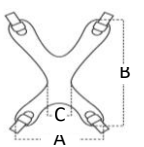
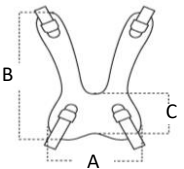
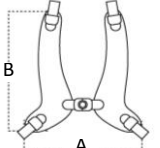
GURTSYSTEME WESTENFORM

	Weste Modell "X"	A 27 cm B 31 cm C 5 cm	<input type="checkbox"/>	€ 281,00	14H0120-X-S
		A 29 cm B 41 cm C 6 cm	<input type="checkbox"/>	€ 281,00	14H0120-X-M
		A 37 cm B 51 cm C 7 cm	<input type="checkbox"/>	€ 281,00	14H0120-X-L
	Weste Modell "U"	A 21 cm B 31 cm C 8 cm	<input type="checkbox"/>	€ 281,00	14H0120-U-S
		A 28 cm B 41 cm C 10 cm	<input type="checkbox"/>	€ 281,00	14H0120-U-M
		A 36 cm B 51 cm C 12 cm	<input type="checkbox"/>	€ 281,00	14H0120-U-L
	Weste Modell "H"	A 23 - 31 cm B 31 cm	<input type="checkbox"/>	€ 281,00	14H0120-H-S
		A 27 - 39 cm B 41 cm	<input type="checkbox"/>	€ 281,00	14H0120-H-M
		A 35 - 51 cm B 51 cm	<input type="checkbox"/>	€ 281,00	14H0120-H-L



BECKENGURTSYSTEME

2-Punkt Beckengurt		w MAX 140 cm h 2,5 cm	<input type="checkbox"/>	€ 235,00	14H0121-M-2
		w MAX 160 cm h 4 cm	<input type="checkbox"/>	€ 235,00	14H0121-M-4
4-Punkt Beckengurt		w MAX 140 cm h 2,5 cm	<input type="checkbox"/>	€ 235,00	14H0121-M-2
		w MAX 160 cm h 4 cm	<input type="checkbox"/>	€ 235,00	12H0121-M-4

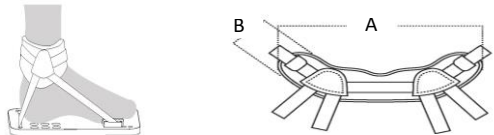
FIXIERUNGSSYSTEME für weitere Optionen sehe Zubehör Bestellformular

Fußknöchel-fixierungsgurt		A 23 - 28 cm B 6,5 cm	<input type="checkbox"/>	Set	€ 240,00	14H0125-S
		A 27 - 34 cm B 6,5 cm	<input type="checkbox"/>	Set	€ 240,00	14H0125-M
		A 29 - 38 cm B 6,5 cm	<input type="checkbox"/>	Set	€ 240,00	14H0125-L

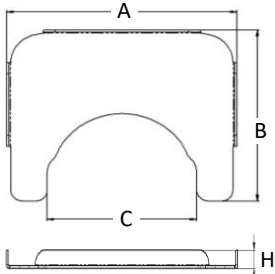
RÄDER

Hinterräder				
Radgröße	Ø12,5"	<input type="checkbox"/>	€ 0,00	14L0064-12
	Ø16"	<input type="checkbox"/>	€ 0,00	14L0064-16
	Ø20" (inkl. Alu Greifreifen)	<input type="checkbox"/>	€ 0,00	14L0064-20
	Ø22" (inkl. Alu Greifreifen)	<input type="checkbox"/>	€ 0,00	14L0064-22
	Ø24" (inkl. Alu Greifreifen)	<input type="checkbox"/>	€ 0,00	14L0064-24
Reifentyp	Luftbereifung	<input type="checkbox"/>	€ 0,00	14L0065
	PU-Bereifung	<input type="checkbox"/>	€ 0,00	14L0066
Doppelgreifring für Einhandantrieb	Links	<input type="checkbox"/>	€ 680,00	14L0067-L
	Rechts	<input type="checkbox"/>	€ 680,00	14L0067-R
Trommelbremsen		<input type="checkbox"/>	€ 333,00	14L0068
Transparenter Speichenschutz (nur für 20", 22" und 24" Räder)		<input type="checkbox"/>	€ 160,00	14L0069
Schwenkräder				
Radtyp- und -größe	PU Ø5" *nicht mit 24" Räder. nicht mit Sitzbreite 26, 28 und 30 cm.	<input type="checkbox"/>	€ 0,00	14L0070
	PU Ø6"	<input type="checkbox"/>	€ 0,00	14L0071
	PU Ø7"	<input type="checkbox"/>	€ 0,00	14L0072
OPTIONEN				
 <p>Therapietisch (inkl. Tischhalterung)</p>	<p>Extra Small A 57 cm - B 47 cm - C 37 cm</p>	<input type="checkbox"/>	€ 309,00	14L0073-57-47
	<p>Small A 67 cm - B 57 cm - C 47 cm</p>	<input type="checkbox"/>	€ 309,00	14L0073-67-57
	<p>Large A 72 cm - B 57 cm - C 52 cm</p>	<input type="checkbox"/>	€ 309,00	14L0073-72-57
 <p>4 Punkt Transportösen - crash getestet nach ISO 7176-19</p>		<input type="checkbox"/>	€ 434,00	14L0074
Antikipprad *		<input type="checkbox"/>	R € 149,00	14L0075-R
* paar immer in Kombination mit Auslösehebel am Griff		<input type="checkbox"/>	L € 149,00	14L0075-R
Halterung Beatmungsgerät*		<input type="checkbox"/>	€ 788,00	14L0077
*nur mit festem Rahmen				

FARBEN

weiss [RAL 9016]	<input type="checkbox"/>	14L0078-W	himmelblau [RAL 5015]	<input type="checkbox"/>	14L0078-HB
metalicrot [RAL 3002]	<input type="checkbox"/>	14L0078-MR	ultramarinblau [RAL 5002]	<input type="checkbox"/>	14L0078-UMB
signalrot [RAL 3020]	<input type="checkbox"/>	14L0078-SR	blaulila [RAL 4005]	<input type="checkbox"/>	14L0078-BL
pink [RAL 4010]	<input type="checkbox"/>	14L0078-P	signalviolett [RAL 4008]	<input type="checkbox"/>	14L0078-SV
hellrosa [RAL 3015]	<input type="checkbox"/>	14L0078-HR	aluminum [RAL 9006]	<input type="checkbox"/>	14L0078-A
orange [RAL 2004]	<input type="checkbox"/>	14L0078-O	mattschwarz [RAL 9005]	<input type="checkbox"/>	14L0078-MS
gelb [RAL 1018]	<input type="checkbox"/>	14L0078-GE	tiefschwarz [RAL 9005]	<input type="checkbox"/>	14L0078-TS
grün [RAL 6920]	<input type="checkbox"/>	14L0078-GR	grau [RAL 7043]	<input type="checkbox"/>	14L0078-G

ANMERKUNGEN