



**DYNA**  
FreeShock

Firma \_\_\_\_\_ Datum: \_\_\_\_\_

Ansprechpartner \_\_\_\_\_

eMail \_\_\_\_\_

Kommission \_\_\_\_\_

Preise und technische Daten können sich ohne vorherige Ankündigung ändern.

## STANDARD KONFIGURATION

- fester Rahmen
- max. Sitzwinkelverstellung bis 45°
- dynamisch, aktive Rückenlehne mit Gasdruckfeder (90°-125°)
- dynamischer Sitz
- im Winkel verstellbar & abnehmbare Beinstützen (90°-160°)
- separate Fußplatten, hochklappbar, in Höhe, Winkel und Tiefe einstellbar
- Antikippräder rechts und links
- Schiebegriffe gebogene Rohre
- Bedienung für Sitzkantelung an Schiebegriffen montiert
- Peezy Light Sitzkissen
- Contour Rückenlehne
- Kopfstütze (Straight Contoured + C-Bracket)

## ANATOMISCHE MAßE

Länge	_____	cm
Gewicht	_____	kg
1 - Oberschenkel­länge	_____	cm
2 - Brusttiefe	_____	cm
3 - Achselhöhlen­höhe	_____	cm
4 - Schulter­höhe	_____	cm
5 - Kopf­höhe	_____	cm
6 - Ellbogen­höhe	_____	cm
7 - Unterschenkel­länge	_____	cm
8 - Ellbogen bis Hand	_____	cm
9 - Schulter­breite	_____	cm
10 - Brust­breite	_____	cm
11 - Hüft­breite	_____	cm

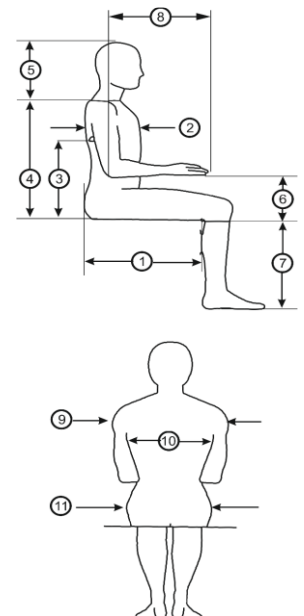

## TECHNISCHE INFORMATIONEN

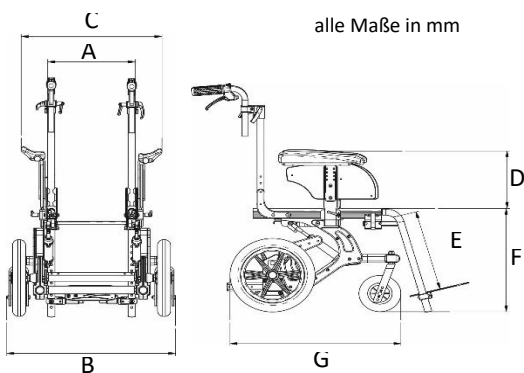

	A - Sitzbreite	300	340	380	420	460
B - Sitzbreite inkl. Reifen	485	525	565	605	645	
C - Armlehnenbreite (mit Standard Armlehnen)	410	450	490	530	570	
D - Armlehnenhöhe	180:270 or 270:360					
E - Beinlänge	150:380					
F - Sitzhöhe	470					
G - Länge	Ø300 mm: min. 610, max. 720 Ø400 mm: min. 665, max. 770					

## ROLLSTUHLGRÖßE

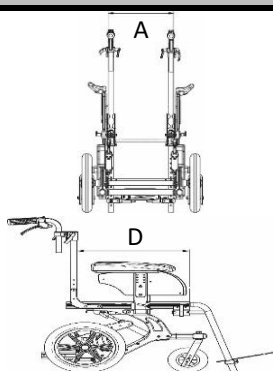

<b>A - Sitzbreite 30 cm</b>	D - Sitztiefe 34 : 42 cm	<input type="checkbox"/>	€ 0,00	14K0002-30-34-42
<b>A - Sitzbreite 34 cm</b>	D - Sitztiefe 34 : 42 cm	<input type="checkbox"/>	€ 0,00	14K0002-34-34-42
	D - Sitztiefe 42 : 50 cm	<input type="checkbox"/>	€ 0,00	14K0002-34-42-50
<b>A - Sitzbreite 38 cm</b>	D - Sitztiefe 38 : 46 cm	<input type="checkbox"/>	€ 0,00	14K0002-38-38-46
	D - Sitztiefe 46 : 54 cm	<input type="checkbox"/>	€ 0,00	14K0002-38-46-54
<b>A - Sitzbreite 42 cm</b>	D - Sitztiefe 42 : 50 cm	<input type="checkbox"/>	€ 0,00	14K0002-42-42-50
	D - Sitztiefe 50 : 54 cm	<input type="checkbox"/>	€ 0,00	14K0002-42-50-54
<b>A - Sitzbreite 44 cm</b>	D - Sitztiefe 46 : 54 cm	<input type="checkbox"/>	Auf Anfrage	14K0002-44-46-54
<b>A - Sitzbreite 46 cm</b>	D - Sitztiefe 46 : 54 cm	<input type="checkbox"/>	Auf Anfrage	14K0002-46-46-54

## PEEZY &amp; PEEZY LIGHT SITZKISSEN

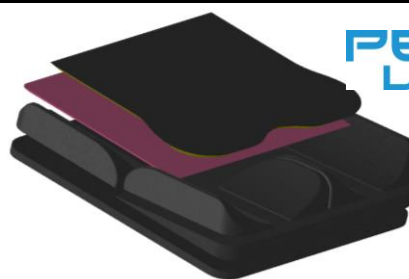

PEEZY

PEEZY  
LIGHT

		PEEZY LIGHT	PEEZY
Sitzbreite 26 cm	max. Sitztiefe 30 cm	<input type="checkbox"/> € 0,00	<input type="checkbox"/> € 800,00
Sitzbreite 30 cm	max. Sitztiefe 34 cm	<input type="checkbox"/> € 0,00	<input type="checkbox"/> € 800,00
Sitzbreite 30 cm	max. Sitztiefe 40 cm	<input type="checkbox"/> € 0,00	<input type="checkbox"/> € 800,00
Sitzbreite 34 cm	max. Sitztiefe 44 cm	<input type="checkbox"/> € 0,00	<input type="checkbox"/> € 800,00
Sitzbreite 36 cm	max. Sitztiefe 44 cm	<input type="checkbox"/> € 0,00	<input type="checkbox"/> € 800,00
Sitzbreite 38 cm	max. Sitztiefe 48 cm	<input type="checkbox"/> € 0,00	<input type="checkbox"/> € 800,00
Sitzbreite 42 cm	max. Sitztiefe 44 cm	<input type="checkbox"/> € 0,00	<input type="checkbox"/> € 800,00
Sitzbreite 42 cm	max. Sitztiefe 52 cm	<input type="checkbox"/> € 0,00	<input type="checkbox"/> € 800,00
Sitzbreite 44 cm	max. Sitztiefe 50 cm	<input type="checkbox"/> € 0,00	<input type="checkbox"/> € 800,00
Sitzbreite 48 cm	max. Sitztiefe 52 cm	<input type="checkbox"/> € 0,00	<input type="checkbox"/> € 800,00
Inkontinenzbezug		<input type="checkbox"/>	€ 177,00

## RÜCKENLEHNE BEK ROUND

Rückenlehnen Größe

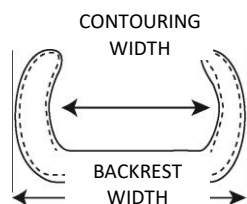

Minimale breite = 15 cm weniger als Rückenbreite

Maximale breite = 8 cm weniger als Rückenbreite

<b>Breite 30 cm*</b>	Höhe 35 cm	<input type="checkbox"/>	€ 0,00	14K0009-30-35
	Höhe 40 cm	<input type="checkbox"/>	€ 0,00	14K0009-30-40
<b>Breite 34 cm*</b>	Höhe 40 cm	<input type="checkbox"/>	€ 0,00	14K0009-34-40
	Höhe 45 cm	<input type="checkbox"/>	€ 0,00	14K0009-34-45
<b>Breite 38 cm*</b>	Höhe 45 cm	<input type="checkbox"/>	€ 0,00	14K0009-38-45
	Höhe 50 cm	<input type="checkbox"/>	€ 0,00	14K0009-38-50
<b>Breite 42 cm*</b>	Höhe 45 cm	<input type="checkbox"/>	€ 0,00	14K0009-42-45
	Höhe 50 cm	<input type="checkbox"/>	€ 0,00	14K0009-42-50
	Höhe 55 cm	<input type="checkbox"/>	€ 0,00	14K0009-42-55
<b>Breite 46 cm*</b>	Höhe 45 cm	<input type="checkbox"/>	€ 0,00	14K0009-46-45
	Höhe 50 cm	<input type="checkbox"/>	€ 0,00	14K0009-46-50
<b>Breite 50 cm*</b>	Höhe 55 cm	<input type="checkbox"/>	€ 0,00	14K0009-46-55
	Höhe 55 cm	<input type="checkbox"/>	€ 0,00	14K0009-50-55

## RÜCKENLEHNE BEK SHIFT MIT WEGSCHWENKBAREN PELOTTEN

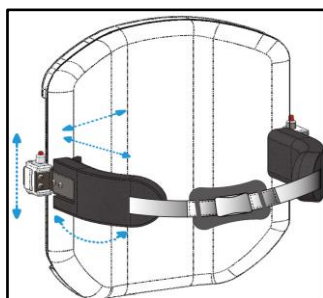

WEGSCHWENKBAR HUG

<b>Breite 26 cm*</b> <small>*für Rollstuhlbreite 24 bis 28 cm</small>	Höhe 30 cm	<input type="checkbox"/>	€ 794,00	14K0010-26-30
<b>Breite 30 cm*</b> <small>*für Rollstuhlbreite 26 bis 30 cm</small>	Höhe 35 cm	<input type="checkbox"/>	€ 794,00	14K0010-30-35
	Höhe 40 cm	<input type="checkbox"/>	€ 794,00	14K0010-30-40
<b>Breite 34 cm*</b> <small>*für Rollstuhlbreite 30 bis 34 cm</small>	Höhe 40 cm	<input type="checkbox"/>	€ 794,00	14K0010-34-40
	Höhe 45 cm	<input type="checkbox"/>	€ 794,00	14K0010-34-45
<b>Breite 38 cm*</b> <small>*für Rollstuhlbreite 34 bis 38 cm</small>	Höhe 45 cm	<input type="checkbox"/>	€ 794,00	14K0010-38-45
	Höhe 50 cm	<input type="checkbox"/>	€ 794,00	14K0010-35-50
<b>Breite 42 cm*</b> <small>*für Rollstuhlbreite 38 bis 42 cm</small>	Höhe 45 cm	<input type="checkbox"/>	€ 794,00	14K0010-42-45
	Höhe 50 cm	<input type="checkbox"/>	€ 794,00	14K0010-42-50
<b>Breite 46 cm*</b> <small>*für Rollstuhlbreite 42 bis 46 cm</small>	Höhe 55 cm	<input type="checkbox"/>	€ 794,00	14K0010-42-55
	Höhe 45 cm	<input type="checkbox"/>	€ 794,00	14K0010-46-45
<b>Breite 50 cm*</b> <small>*für Rollstuhlbreite 46 bis 50 cm</small>	Höhe 50 cm	<input type="checkbox"/>	€ 794,00	14K0010-46-50
	Höhe 55 cm	<input type="checkbox"/>	€ 794,00	14K0010-46-55
<b>Breite 50 cm*</b> <small>*für Rollstuhlbreite 46 bis 50 cm</small>	Höhe 55 cm	<input type="checkbox"/>	€ 794,00	14K0010-50-55



Weitere Pelotten finden Sie in unserem Zubehörformular.

## RÄDER







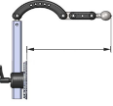

<b>Hinterräder</b>				
Radgröße	12,5"	<input type="checkbox"/>	€ 0,00	14K0011
	16"	<input type="checkbox"/>	STANDARD	14K0012
	24"	<input type="checkbox"/>	Auf Anfrage	Sonderbau
Reifentyp	Luftbereifung	<input type="checkbox"/>	STANDARD	14K0013
	PU-Bereifung	<input type="checkbox"/>	€ 0,00	14K0014
Trommelbremsen		<input type="checkbox"/>	€ 333,00	14K0015
<b>Schwenkräder</b>				
Größe, Typ und Farbe	Ø150 mm PU schwarz	<input type="checkbox"/>	STANDARD	14K0016
	Ø175 mm PU schwarz	<input type="checkbox"/>	€ 0,00	14K0017

## RÜCKENLEHNEN

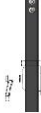

<b>Rückenlehnenverstellung</b>					
	Dynamisch, aktive Rückenlehne mit Gasdruckfeder (90° - 125°)	50 N	<input type="checkbox"/>	€ 0,00	14K0018-50
		100 N	<input type="checkbox"/>	STANDARD	14K0018-100
		150 N	<input type="checkbox"/>	€ 0,00	14K0018-150
		200 N	<input type="checkbox"/>	€ 0,00	14K0018-200
<b>Rückenlehnrahmenhöhe</b>					
	Rückenlehnrahmenhöhe: 45 cm		<input type="checkbox"/>	€ 0,00	14K0019-45
	Rückenlehnrahmenhöhe: 50 cm		<input type="checkbox"/>	STANDARD	14K0019-50
	Rückenlehnrahmenhöhe: 55 cm		<input type="checkbox"/>	€ 0,00	14K0019-55

Schiebegriffe					
	Schiebegriffe, separat in Höhe einstellbar	<input type="checkbox"/>	€ 0,00	14K0020	
	Schiebegriffe, gebogene Rohre, separat in Höhe einstellbar	<input type="checkbox"/>	STANDARD	14K0021	
	durchgehender Schiebebügel	<input type="checkbox"/>	€ 0,00	14K0022	

## KOPFSTÜTZEN HALTER

	C-Bracket	<input type="checkbox"/>	STANDARD	14K0023	
	I-C Bracket (Aufpreis)	<input type="checkbox"/>	€ 172,00	14K0024	
	C-C bracket (Aufpreis)	<input type="checkbox"/>	€ 201,00	14K0025	
	T Bracket (Aufpreis)	<input type="checkbox"/>	€ 201,00	14K0026	
	I Bracket (Aufpreis)	<input type="checkbox"/>	€ 58,00	14K0027	
	C Flip-Up Bracket (Aufpreis)	<input type="checkbox"/>	€ 278,00	14K0028	
	I Flip-Up Bracket (Aufpreis)	<input type="checkbox"/>	€ 278,00	14K0029	
	Dynamische Kopfstützenhalterung (Aufpreis)	<input type="checkbox"/>	10 N	€ 674,00	14K0030-10
			20 N	€ 674,00	14K0030-20
	Aufnahmestange gerade (nicht in Verbindung mit "Flip-Up Bracket")	<input type="checkbox"/>	STANDARD	14K0030	
	Aufnahmestange gebogen (nicht in Verbindung mit "Flip-Up Bracket")	<input type="checkbox"/>	€ 21,00	14K0031	

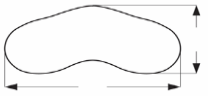
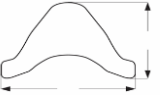
## KOPFSTÜTZEN POLSTER

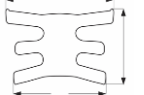
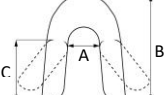

	Straight contoured pad	Small	<input type="checkbox"/>	€ 0,00	14K0033-S
		Medium	<input type="checkbox"/>	STANDARD	14K0033-M
		Large	<input type="checkbox"/>	€ 0,00	14K0033-L
	Curved contoured pad	Small	<input type="checkbox"/>	€ 81,00	14K0034-S
		Medium	<input type="checkbox"/>	€ 81,00	14K0034-M
		Large	<input type="checkbox"/>	€ 81,00	14K0034-L
	Contoured pad A	Small	<input type="checkbox"/>	€ 206,00	14K0035-S
		Medium	<input type="checkbox"/>	€ 206,00	14K0034-M
	Contoured pad X	Small	<input type="checkbox"/>	€ 315,00	14K0036-S
		Medium	<input type="checkbox"/>	€ 315,00	14K0036-M
	Contoured pad E	Small	<input type="checkbox"/>	€ 383,00	14K0037-S
		Medium	<input type="checkbox"/>	€ 383,00	14K0037-M
		Large	<input type="checkbox"/>	€ 383,00	14K0037-L
	Contoured pad Hold Tight	Small	<input type="checkbox"/>	€ 547,00	14K0038-S
		Medium	<input type="checkbox"/>	€ 547,00	14K0038-M
		Large	<input type="checkbox"/>	€ 547,00	14K0038-L

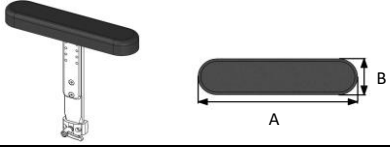
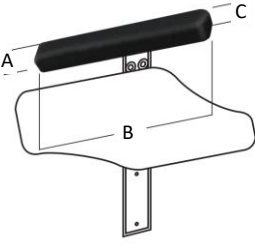
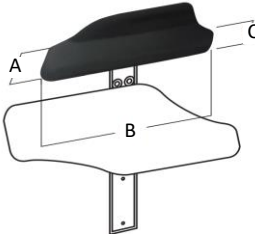
## ARMLEHNEN

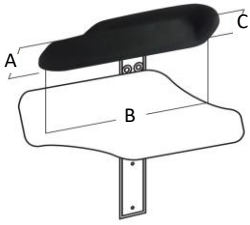
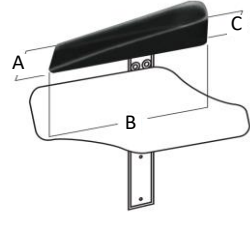
Armlehnenträger mit transparenten Seitenteilen	Armlehnenträger Standard (Höhenverstellung 18:27 cm)	<input type="checkbox"/>	Paar	STANDARD	14K0039-18-27	
	Armlehnenträger hoch (Höhenverstellung 27:36 cm)	<input type="checkbox"/>	Paar	€ 0,00	14K0039-27-36	
	Armlehne Kunstleder A 30 cm - B 7 cm	<input type="checkbox"/>	Paar	€ 98,00	14K0040	
	gepolsterte Armlehne	A 5 cm - B 25 cm C 4 cm	<input type="checkbox"/>	R	€ 205,00	14H0090-R
			<input type="checkbox"/>	L	€ 205,00	14H0090-L
		A 8 cm - B 30 cm C 4 cm	<input type="checkbox"/>	R	€ 205,00	14H0091-R
			<input type="checkbox"/>	L	€ 205,00	14H0091-L
		A 8 cm - B 40 cm C 4 cm	<input type="checkbox"/>	R	€ 205,00	14H0092-R
			<input type="checkbox"/>	L	€ 205,00	14H0092-L
	gepolsterte Armlehne mit Außenrand	A 11 cm - B 35 cm C 4 cm	<input type="checkbox"/>	R	€ 205,00	14H0093-R
			<input type="checkbox"/>	L	€ 205,00	14H0093-L
		A 10 cm - B 32 cm C 6 cm	<input type="checkbox"/>	R	€ 247,00	14H0094-R
			<input type="checkbox"/>	L	€ 247,00	14H0094-L
	A 12 cm - B 42 cm C 6 cm	<input type="checkbox"/>	R	€ 247,00	14H0095-R	
		<input type="checkbox"/>	L	€ 247,00	14H0095-L	

	<p>gepolsterte Armlehne mit Außen- und Ellenbogenrand</p>	A 10 cm - B 32 cm C 6 cm	<input type="checkbox"/> R	€ 270,00	14H0096-R
			<input type="checkbox"/> L	€ 270,00	14H0096-L
		A 12 cm - B 42 cm C 6 cm	<input type="checkbox"/> R	€ 270,00	14H0097-R
			<input type="checkbox"/> L	€ 270,00	14H0097-L
	<p>gepolsterte Armlehne mit Außen-, Innen- und Ellenbogenrand</p>	A 9 cm - B 35 cm C 6 cm	<input type="checkbox"/> R	€ 292,00	14H0098-R
			<input type="checkbox"/> L	€ 292,00	14H0098-L
		A 11,5 cm - B 40 cm C 6 cm	<input type="checkbox"/> R	€ 292,00	14H0099-R
			<input type="checkbox"/> L	€ 292,00	14H0099-L
		A 13 cm - B 45 cm C 6 cm	<input type="checkbox"/> R	€ 292,00	14H0100-R
			<input type="checkbox"/> L	€ 292,00	14H0100-L



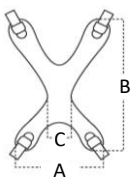
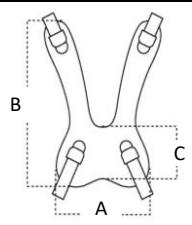
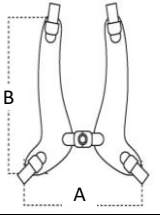

## SEITENTEILE

	ohne Seitenteile	<input type="checkbox"/>	STANDARD	14K0041
	PETG Seitenteil 27 x 8 cm	<input type="checkbox"/> Paar	€ 114,00	14K0042-27-8
	PETG Seitenteil 30 x 15 cm	<input type="checkbox"/> Paar	€ 114,00	14K0024-30-15



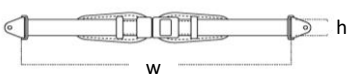

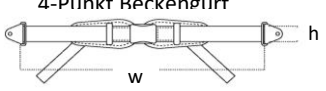
## GURTSYSTEME WESTENFORM

	<p>Weste Modell "X"</p>	A 27 cm B 31 cm C 5 cm	<input type="checkbox"/>	€ 281,00	14H0120-X-S
		A 29 cm B 41 cm C 6 cm	<input type="checkbox"/>	€ 281,00	14H0120-X-M
		A 37 cm B 51 cm C 7 cm	<input type="checkbox"/>	€ 281,00	14H0120-X-L
	<p>Weste Modell "U"</p>	A 21 cm B 31 cm C 8 cm	<input type="checkbox"/>	€ 281,00	14H0120-U-S
		A 28 cm B 41 cm C 10 cm	<input type="checkbox"/>	€ 281,00	14H0120-U-M
		A 36 cm B 51 cm C 12 cm	<input type="checkbox"/>	€ 281,00	14H0120-U-L
	<p>Weste Modell "H"</p>	A 23 - 31 cm B 31 cm	<input type="checkbox"/>	€ 281,00	14H0120-H-S
		A 27 - 39 cm B 41 cm	<input type="checkbox"/>	€ 281,00	14H0120-H-M
		A 35 - 51 cm B 51 cm	<input type="checkbox"/>	€ 281,00	14H0120-H-L

## BECKENGURTSYSTEME

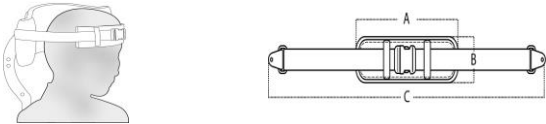
	<p>Metallschnalle</p> 	w MAX 140 cm h 2,5 cm	<input type="checkbox"/>	€ 235,00	14H0121-M-2
		w MAX 160 cm h 4 cm	<input type="checkbox"/>	€ 235,00	14H0121-M-4
	<p>Metallschnalle</p> 	w MAX 140 cm h 2,5 cm	<input type="checkbox"/>	€ 235,00	14H0122-M-2
		w MAX 160 cm h 4 cm	<input type="checkbox"/>	€ 235,00	14H0122-M-4

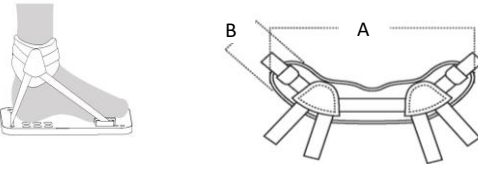
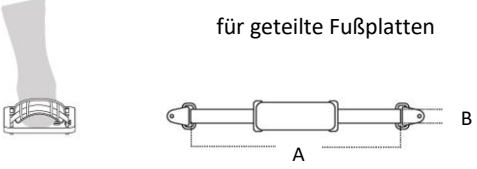
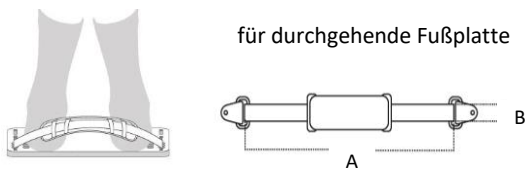
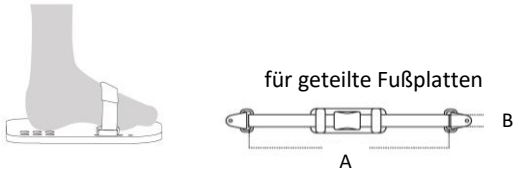
# FIXIERUNGSSYSTEME

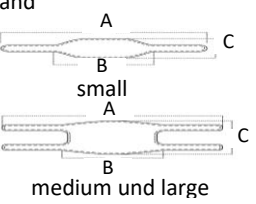
Kopfgurt		A 15 cm B 5 cm C 40 - 45 cm	<input type="checkbox"/>	€ 103,00	14H0123-S	
		A 20 cm - B 5 cm C 45 - 50 cm	<input type="checkbox"/>	€ 103,00	14H0123-M	
Armfixierungsgurt		A 15 cm B 7 cm C 25 - 30 cm	<input type="checkbox"/>	€ 137,00	14H0124-S	
		A 20 cm B 10 cm C 30 - 35 cm	<input type="checkbox"/>	€ 137,00	14H0124-L	
Fußknöchel- fixierungsgurt		A 23 - 28 cm B 6,5 cm	<input type="checkbox"/> Set	€ 240,00	14H0125-S	
		A 27 - 34 cm B 6,5 cm	<input type="checkbox"/> Set	€ 240,00	14H0125-M	
		A 29 - 38 cm B 6,5 cm	<input type="checkbox"/> Set	€ 240,00	14H0125-L	
Fersenriemen		für geteilte Fußplatten	A 12 - 16 cm B 2,5 cm	<input type="checkbox"/> Set	€ 57,00	14H0126-S
			A 15 - 19 cm B 2,5 cm	<input type="checkbox"/> Set	€ 57,00	14H0126-M
			A 18 - 22 cm B 2,5 cm	<input type="checkbox"/> Set	€ 57,00	14H0126-L
		für durchgehende Fußplatte	A 25 - 29 cm B 2,5 cm	<input type="checkbox"/>	€ 57,00	14H0127-S
			A 30 - 34 cm B 2,5 cm	<input type="checkbox"/>	€ 57,00	14H0127-M
			A 35 - 39 cm B 2,5 cm	<input type="checkbox"/>	€ 57,00	14H0127-L
Fußriemen		für geteilte Fußplatten	A 12 - 16 cm B 2,5 cm	<input type="checkbox"/> Set	€ 92,00	14H0128-S
			A 15 - 19 cm B 2,5 cm	<input type="checkbox"/> Set	€ 92,00	14H0128-M
			A 18 - 22 cm B 2,5 cm	<input type="checkbox"/> Set	€ 92,00	14H0128-L
		für durchgehende Fußplatte	A 25 - 29 cm B 2,5 cm	<input type="checkbox"/>	€ 92,00	14H0129-S
			A 30 - 34 cm B 2,5 cm	<input type="checkbox"/>	€ 92,00	14H0129-M
			A 35 - 39 cm B 2,5 cm	<input type="checkbox"/>	€ 92,00	14H0129-L
Wadenband		A 75 cm - B 26 cm - C 10 cm	<input type="checkbox"/>	€ 177,00	14H0120-S	
		A 90 cm - B 34 cm - C 15 cm	<input type="checkbox"/>	€ 177,00	14H0130-M	
		A 105 cm - B 42 cm - C 20 cm	<input type="checkbox"/>	€ 177,00	14H0130-L	

## BEINSTÜTZEN & FUßPLATTEN

### Beinwinkelverstellung

Beinstütze mit festem Winkel (75°) - abnehmbar  € 0,00 14K0043

winkelverstellbare Beinstützen (90°-160°) - abnehmbar  STANDARD 14K0044



Dynamisch, winkelverstellbare Beinstütze (90°-170°)\*  
Inkl Dynamische, durchgehende Fußplatte.  € 1.085,00 14K0045  
\*Nur mit durchgehende Fußplatte

Fußplatte

Separate Fußplatten\*  STANDARD 14K0046  
\*nicht in Kombination mit Dynamische Beinstütze

Durchgehende Fußplatte  € 0,00 14K0047

Wadenplatten

Wadenband, gepolstert  € 85,00 14K0048

PU Wadenplatten (Paar)  € 190,00 14K0049

Knieführung

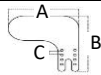

A 21 cm - B 26 cm  R € 57,00 14H0104-R

C 2 cm  L € 57,00 14H0104-L

## OPTIONEN

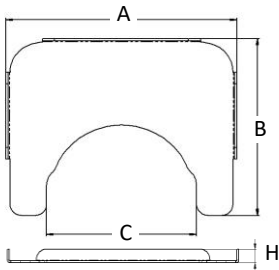

PETG Therapietisch  
(inkl. Tischhalterung)

### Extra Small

A 57 cm - B 47 cm - C 37 cm  € 309,00 14K0050-57-47  
H 4 cm

### Small

A 67 cm - B 57 cm - C 47 cm  € 309,00 14K0050-67-57  
H 4 cm

### Large

A 72 cm - B 57 cm - C 52 cm  € 309,00 14K0050-72-57  
H 4 cm



4 Punkt Transportösen - crash getestet nach ISO 7176-19  € 434,00 14K0051

## AKZENTFARBE

weiss [RAL 9016]  14K0052-W

grün [RAL 6920]  14K0052-GR

metallicrot [RAL 3002]  14K0052-MR

himmelblau [RAL 5015]  14K0052-HB

signalrot [RAL 3020]  14K0052-SR

ultramarinblau [RAL 5002]  14K0052-UMB

pink [RAL 4010]  14K0052-P

blaulila [RAL 4005]  14K0052-BL

hellrosa [RAL 3015]  14K0052-HR

signalviolett [RAL 4008]  14K0052-SV

orange [RAL 2004]  14K0052-O

aluminium [RAL 9006]  14K0052-S

gelb [RAL 1018]  14K0052-GE

grau [RAL 7043]  14K0052-G

## ANMERKUNGEN